

# Manuel d'instructions

Machine à coudre

Product Code (Référence du produit) : 888-M70

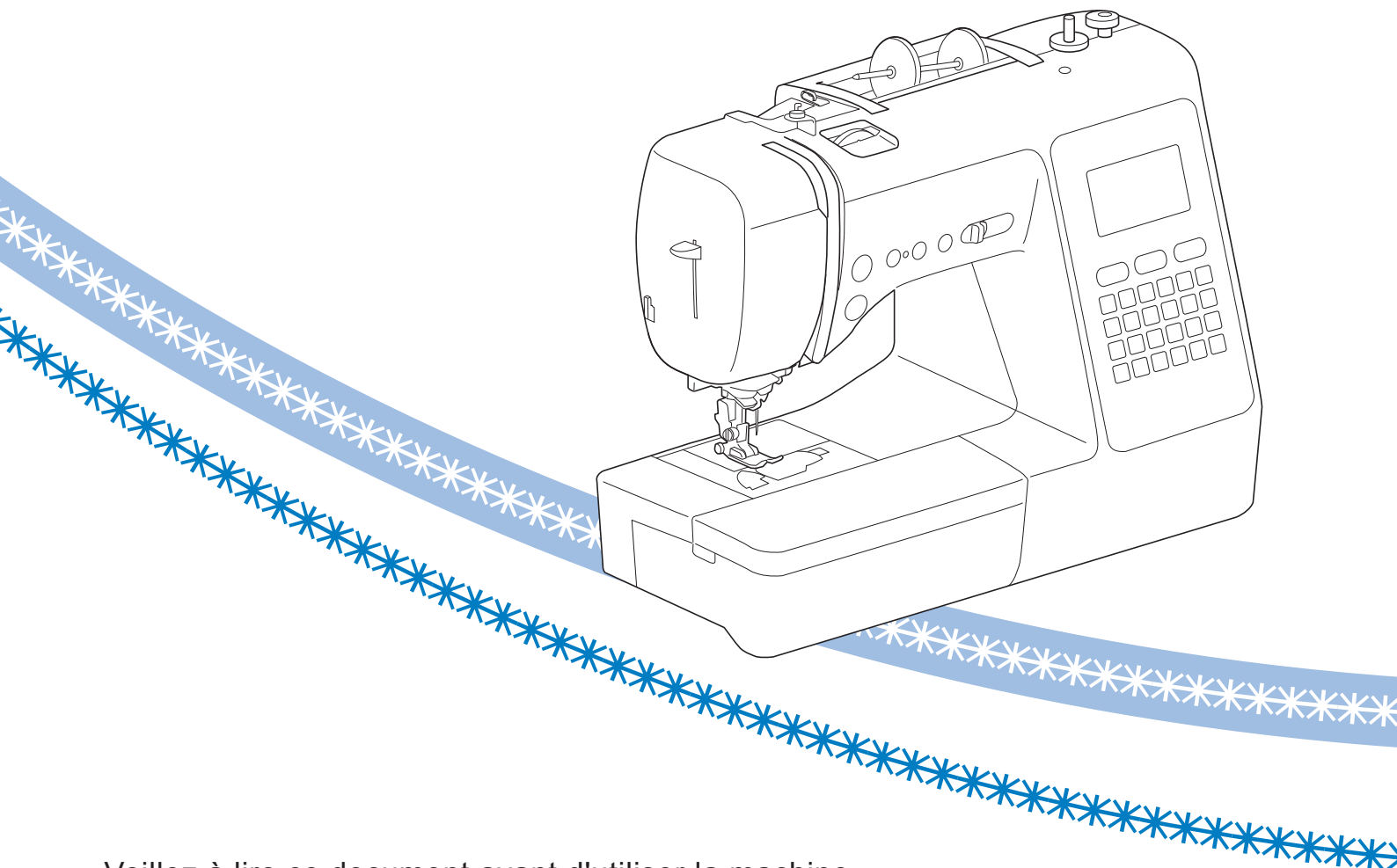

Veillez à lire ce document avant d'utiliser la machine.  
Nous vous conseillons de conserver ce document à portée de main pour vous y référer ultérieurement.



## INTRODUCTION

Merci d'avoir choisi cette machine à coudre. Avant d'utiliser cette machine, lisez soigneusement les « INSTRUCTIONS DE SÉCURITÉ IMPORTANTES » et consultez ce manuel pour en savoir plus sur l'utilisation correcte des nombreuses fonctions disponibles. En outre, après avoir lu ce manuel, rangez-le dans un lieu facile d'accès afin de pouvoir vous y reporter ultérieurement.

## INSTRUCTIONS DE SÉCURITÉ IMPORTANTES

**Veillez lire ces instructions de sécurité avant d'utiliser la machine.**

### DANGER

- Pour réduire les risques d'électrocution

- 1** Débranchez toujours la machine de la prise électrique immédiatement après utilisation, lorsque vous la nettoyez, lorsque vous procédez à des opérations d'entretien mentionnées dans ce manuel, ou si vous la laissez sans surveillance.

### AVERTISSEMENT

- Pour réduire les risques de brûlure, d'incendie, d'électrocution ou de blessure.

- 2** Débranchez toujours la machine de la prise électrique lorsque vous procédez à des réglages mentionnés dans ce manuel d'instructions.
  - Pour débrancher la machine, mettez-la sur « O » (position de mise hors tension), puis sortez la fiche de la prise d'alimentation électrique. Ne tirez pas sur le cordon.
  - Branchez directement la machine sur la prise d'alimentation électrique. N'utilisez pas de rallonge.
  - Débranchez toujours votre machine en cas de coupure d'électricité.

- 3** Accidents d'origine électrique :

- Cette machine doit être connectée à une source d'alimentation secteur dans la plage indiquée sur la plaque signalétique. Ne la branchez pas à une source d'alimentation continue ni à un convertisseur. Si vous ne savez pas de quelle source d'alimentation vous disposez, contactez un électricien qualifié.

- Cette machine est homologuée pour être utilisée dans le pays d'achat uniquement.

- 4** N'utilisez jamais cette machine si sa fiche ou son cordon d'alimentation est endommagé, si elle ne fonctionne pas correctement, si elle est tombée ou a été endommagée, ou en cas de contact avec de l'eau. Renvoyez-la au revendeur Brother agréé le plus proche à des fins d'examen, de réparation ou de réglage électronique ou mécanique.

- Lorsque votre machine est stockée ou en cours d'utilisation, si vous remarquez quelque chose d'anormal (odeur, chaleur, décoloration ou déformation), arrêtez immédiatement de l'utiliser et débranchez le cordon d'alimentation.
- Portez toujours la machine en la tenant par sa poignée de transport. En la portant par une autre pièce, vous risqueriez de l'endommager ou de la faire tomber et de vous blesser.
- Lorsque vous soulevez la machine, veillez à ne pas faire de mouvement brusque ou intempestif; vous risqueriez de vous blesser.

- 5** Maintenez toujours votre espace de travail dégagé :

- N'utilisez jamais la machine lorsque les aérations sont obstruées. Ne laissez pas les peluches, poussières et tissus s'accumuler et boucher les ouvertures de ventilation de la machine et de la pédale de commande.
- Ne placez aucun objet sur la pédale.
- N'insérez ou ne laissez tomber aucun corps étranger dans les ouvertures.
- Ne faites pas fonctionner la machine en cas d'utilisation d'aérosols (pulvérisations) ou d'administration d'oxygène.
- N'utilisez pas la machine à proximité d'une source de chaleur, telle qu'une cuisinière ou un fer à repasser. La machine, le cordon d'alimentation ou le vêtement en cours de confection risquerait de prendre feu, vous exposant à des risques de brûlure ou d'électrocution.
- Ne posez pas cette machine sur une surface instable, telle qu'une table bancale ou inclinée. Elle risquerait de tomber et de vous blesser.

- 6** Soyez tout particulièrement attentif lors de la couture :

- Faites toujours très attention à l'aiguille. N'utilisez pas d'aiguilles tordues ou cassées.
- Ne touchez aucune pièce en mouvement. Vous devez faire preuve d'une grande prudence avec l'aiguille de la machine.
- Mettez la machine sur « O » pour la mettre hors tension lorsque vous procédez à des ajustements à proximité de l'aiguille.
- N'utilisez pas de plaque à aiguille endommagée ou inadéquate. Vous risqueriez de casser l'aiguille.
- Ne poussez pas ni ne tirez le tissu lors de la couture, et respectez scrupuleusement les instructions lors de la couture en mouvement libre, afin de ne pas faire dévier l'aiguille et la casser.

**7** Cette machine n'est pas un jouet :

- Vous devez donc être très attentif lorsque des enfants l'utilisent ou se trouvent à proximité.
- Tenez le sac en plastique contenant cette machine hors de portée des enfants, ou jetez-le. Ne laissez jamais les enfants jouer avec ce sac; ils risqueraient de s'étouffer.
- N'utilisez pas la machine à l'extérieur.

**8** Pour une durée de vie prolongée :

- Ne rangez pas cette machine dans des endroits exposés directement à la lumière du soleil ou très humides. N'utilisez pas et ne rangez pas la machine à proximité d'un appareil de chauffage, d'un fer à repasser, d'une lampe à halogène ou tout autre appareil dégageant de la chaleur.
- Utilisez uniquement des savons ou détergents neutres pour nettoyer le boîtier. Le benzène, les solvants et les poudres à récurer peuvent endommager le boîtier et la machine et ne doivent donc jamais être utilisés.
- Pour une installation correcte, consultez toujours le manuel d'instructions pour remplacer ou installer tout ensemble de pièces, les pieds-de-biche, les aiguilles ou toute autre élément.

**9** Pour la réparation ou le réglage :

- Si l'unité d'éclairage est endommagée, faites-la remplacer par un revendeur Brother agréé.
- Lors d'un dysfonctionnement ou d'un réglage, suivez d'abord le tableau de dépannage à l'arrière du manuel d'instructions pour inspecter et régler la machine vous-même. Si le problème persiste, veuillez consulter votre revendeur Brother local agréé.

**N'utilisez cette machine que de la manière prévue, décrite dans ce manuel.**

**Utilisez les accessoires recommandés par le fabricant, comme mentionné dans ce manuel.**

**Le contenu de ce manuel et les spécifications de ce produit peuvent être modifiés sans avis préalable.**

**Pour plus d'informations sur le produit et les mises à jour, consultez notre site Web [www.brother.com](http://www.brother.com)**

## **CONSERVEZ CES INSTRUCTIONS**

### **Cette machine est conçue pour une utilisation domestique.**

#### **POUR LES UTILISATEURS DES PAYS NE FAISANT PAS PARTIE DU CENELEC**

Cet appareil n'est pas conçu pour une utilisation par des personnes (adultes ou enfants) souffrant d'incapacités physiques, sensorielles ou mentales, ou ne disposant pas de l'expérience ou des connaissances nécessaires, à moins qu'elles ne soient aidées par une personne veillant à leur sécurité. Il faut surveiller les enfants pour s'assurer qu'ils ne jouent pas avec cet appareil.

#### **POUR LES UTILISATEURS DES PAYS FAISANT PARTIE DU CENELEC**

Les enfants de 8 ans ou plus et les personnes souffrant d'incapacités physiques, sensorielles ou mentales, ou ne disposant pas de l'expérience ou des connaissances requises, peuvent utiliser cet appareil s'ils sont encadrés ou s'ils ont reçu des instructions leur permettant de se servir de l'appareil en toute sécurité et de comprendre les risques encourus. Les enfants ne doivent pas jouer avec cet appareil. Le nettoyage et l'entretien ne doivent pas être effectués par des enfants sans supervision.

# POUR LES UTILISATEURS AU ROYAUME-UNI, EN IRLANDE, À MALTE ET À CHYPRE UNIQUEMENT IMPORTANT

- En cas de remplacement du fusible de la fiche, utilisez un fusible certifié ASTA à BS 1362, c'est-à-dire portant la marque , d'une capacité correspondant à celle indiquée sur la fiche.
- Remettez toujours le couvercle du fusible. Ne branchez jamais la machine lorsque le couvercle du fusible est ouvert.
- Si la prise secteur disponible n'est pas compatible avec la fiche fournie avec cet équipement, procurez-vous un câble approprié auprès de votre revendeur Brother agréé.

## Marques de commerce

App Store est une marque de service d'Apple Inc. Android et Google Play sont des marques de commerce de Google, Inc. L'emploi de ces marques de commerce est soumis à l'autorisation de Google.

# TABLE DES MATIÈRES

<b>Chapitre 1 PRÉPARATIFS</b>	<b>5</b>	<b>Chapitre 4 ANNEXE</b>	<b>57</b>
<b>Noms des pièces de la machine</b> .....	<b>5</b>	<b>Entretien et maintenance</b> .....	<b>57</b>
Accessoires inclus .....	7	Restrictions en matière d'application d'huile .....	57
Accessoires en option.....	8	Précautions concernant le rangement de la machine .....	57
Fixation de la plaque de points décoratifs.....	8	Nettoyage de la coursière .....	57
<b>Mise sous/hors tension de la machine</b> .....	<b>9</b>	<b>Dépannage</b> .....	<b>59</b>
<b>Fonctionnement de l'écran à cristaux liquides</b> ....	<b>10</b>	Fil supérieur tendu.....	59
Affichage de l'écran à cristaux liquides .....	10	Fil emmêlé sur l'envers du tissu .....	59
Écran de réglages .....	11	Tension de fil incorrecte .....	60
Réglage de la sensibilité des touches de fonctionnement.....	12	Le tissu est pris dans la machine et ne peut pas être retiré....	61
<b>Bobinage/installation de la canette</b> .....	<b>12</b>	Lorsque le fil s'emmêle en dessous de la base du bobineur de canette.....	63
Bobinage de la canette .....	12	Liste des symptômes .....	63
Installation de la canette.....	14	Messages d'erreur .....	67
<b>Enfilage supérieur</b> .....	<b>16</b>	Bips de fonctionnement .....	68
Enfilage du fil supérieur .....	16	<b>Index</b> .....	<b>69</b>
Sortie du fil de la canette .....	18		
<b>Combinaisons tissu/fil/aiguille</b> .....	<b>19</b>		
<b>Remplacement de l'aiguille</b> .....	<b>20</b>		
Vérification de l'aiguille .....	20		
Remplacement de l'aiguille .....	20		
<b>Remplacement du pied-de-biche</b> .....	<b>21</b>		
Remplacement du pied-de-biche.....	21		
Retrait et fixation du support du pied-de-biche .....	22		
<b>Chapitre 2 NOTIONS ÉLÉMENTAIRES DE COUTURE</b>	<b>23</b>		
<b>Couture</b> .....	<b>23</b>		
Sélection d'un motif de points .....	23		
Combinaison de motifs de points .....	24		
Couture simple.....	25		
Couture de points inverses/de renfort .....	27		
Couture de points inverses/de renfort automatique .....	27		
Coupure de fil automatique.....	28		
Réglage de la largeur/longueur de point .....	29		
<b>Réglage de la tension du fil</b> .....	<b>30</b>		
<b>Conseils utiles de couture</b> .....	<b>30</b>		
Conseils de couture.....	30		
Couture d'un rabat régulier .....	31		
Couture sur différents tissus .....	32		
Couture de motifs de points décoratifs.....	33		
<b>Chapitre 3 DIVERS POINTS</b>	<b>35</b>		
<b>Tableau de points</b> .....	<b>35</b>		
<b>Points utilitaires</b> .....	<b>40</b>		
Points surfilage .....	40		
Points invisibles.....	41		
Couture de boutonnères .....	42		
Couture bouton .....	45		
Insertion d'une fermeture à glissière .....	46		
Points d'appliqué, patchwork et quilting (courtepointe).....	47		
Autres applications de couture .....	50		
<b>Réglages</b> .....	<b>55</b>		
<b>Utilisation de la fonction de mémoire</b> .....	<b>56</b>		
Enregistrement des motifs de points.....	56		
Récupération des motifs de points .....	56		

# Chapitre 1 PRÉPARATIFS

## Noms des pièces de la machine

### ■ Pièces principales

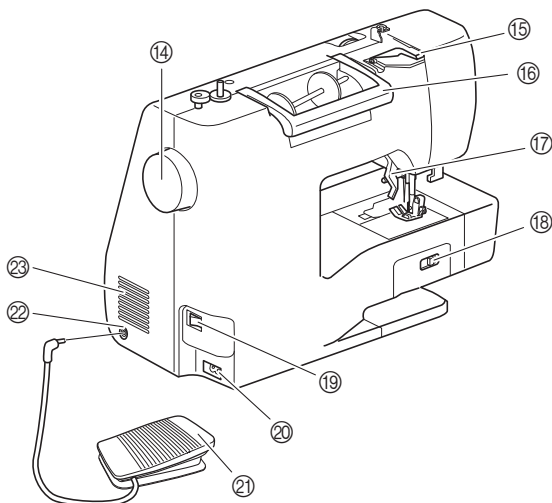
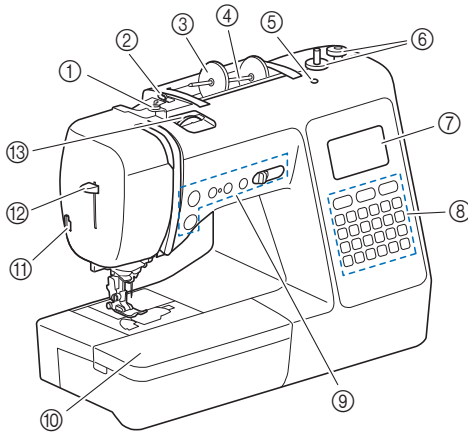

- ① Guide-fil de bobinage de la canette et disque de pré-tension (page 13)
- ② Guide-fil (page 13)
- ③ Couvercle de bobine (page 13)
- ④ Porte-bobine (page 13)
- ⑤ Cavité pour porte-bobine supplémentaire  
Cette cavité permet de monter un porte-bobine supplémentaire pour la couture avec aiguille jumelée. (page 54) Il ne s'agit pas d'un orifice de lubrification. N'y insérez pas d'huile.
- ⑥ Bobineur de canette (page 12)
- ⑦ Écran à cristaux liquides (page 10)
- ⑧ Panneau de commande (page 6)
- ⑨ Touches de commande et variateur de vitesse de couture (page 6)
- ⑩ Plateau et compartiment d'accessoires (page 7, 31)
- ⑪ Coupe-fil (page 17)
- ⑫ Levier d'enfilage de l'aiguille (page 18)
- ⑬ Molette de réglage de la tension du fil (page 30)

- ⑭ Volant  
Tournez le volant vers vous (dans le sens inverse des aiguilles d'une montre) pour relever et abaisser l'aiguille et ainsi coudre un point.
- ⑮ Couvercle du guide-fil (page 13)
- ⑯ Poignée de transport  
Transportez la machine par sa poignée de transport.
- ⑰ Levier du pied-de-biche  
Pour relever et abaisser le pied-de-biche, relevez et abaissez le levier du pied-de-biche.
- ⑱ Curseur de réglage des griffes d'entraînement  
Le curseur de réglage des griffes d'entraînement permet de relever et d'abaisser les griffes d'entraînement. (page 49)
- ⑲ Interrupteur d'alimentation principal (page 9)
- ⑳ Prise d'alimentation (page 9)
- ㉑ Pédale (page 26)
- ㉒ Prise de la pédale (page 26)
- ㉓ Grille d'aération  
La grille d'aération permet de faire circuler l'air au niveau du moteur. Ne couvrez pas la grille d'aération tant que la machine est en cours d'utilisation.

### ■ Section aiguille et pied-de-biche

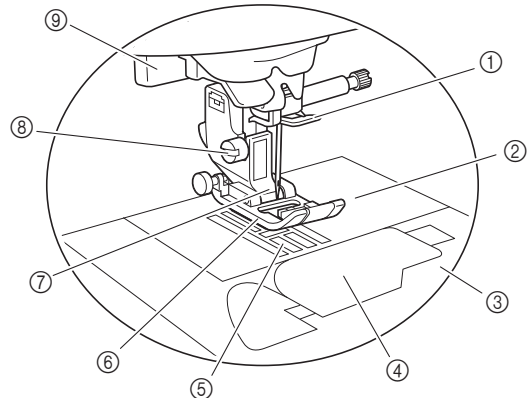

- ① Guide-fil de la barre de l'aiguille (page 17)
- ② Plaque à aiguille (page 31)
- ③ Capot de la plaque à aiguille (page 15)
- ④ Capot du compartiment à canette/boîtier de la canette (page 15, 58)
- ⑤ Griffes d'entraînement  
Les griffes d'entraînement font avancer le tissu dans le sens de couture.
- ⑥ Pied-de-biche  
Le pied-de-biche exerce une pression constante sur le tissu pendant la couture. Placez le pied-de-biche correspondant au point sélectionné.
- ⑦ Support du pied-de-biche (page 22)
- ⑧ Vis du support du pied-de-biche (page 22)
- ⑨ Levier boutonnières (page 43)

## ■ Touches de commande

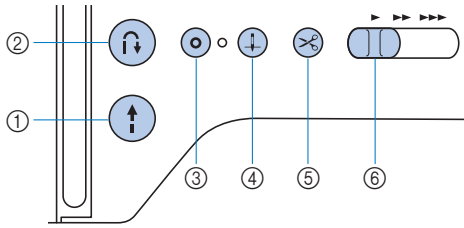

- ①  **Touche « Marche/Arrêt »**

Appuyez sur la touche « Marche/Arrêt » pour commencer à coudre ou pour arrêter.
- ②  **Touche Point inverse**

Appuyez sur la touche « Point inverse » pour coudre un point inverse ou de renfort selon le motif de points sélectionné. (page 27)
- ③  **Touche Point de renfort**

Appuyez sur la touche « Point de renfort » pour coudre une succession de points uniques et de maintien. (page 27)  
Pour les points décoratifs/de caractères, appuyez sur cette touche pour terminer la couture par un point complet plutôt que par un demi-point.  
Le voyant lumineux à côté de cette touche s'allume automatiquement lorsque vous cousez le point et s'éteint une fois la couture terminée.
- ④  **Touche Position de l'aiguille**

Appuyez sur la touche position de l'aiguille pour relever ou abaisser l'aiguille. Appuyez deux fois sur cette touche pour coudre un point.
- ⑤  **Touche Coupe-fil**

Une fois la couture arrêtée, appuyez sur la touche Coupe-fil pour couper le fil supérieur et le fil de la canette.
- ⑥  **Variateur de vitesse de couture**

Faites glisser le variateur de vitesse de couture pour régler la vitesse de couture.

## ■ Panneau de commande et touches de fonctionnement

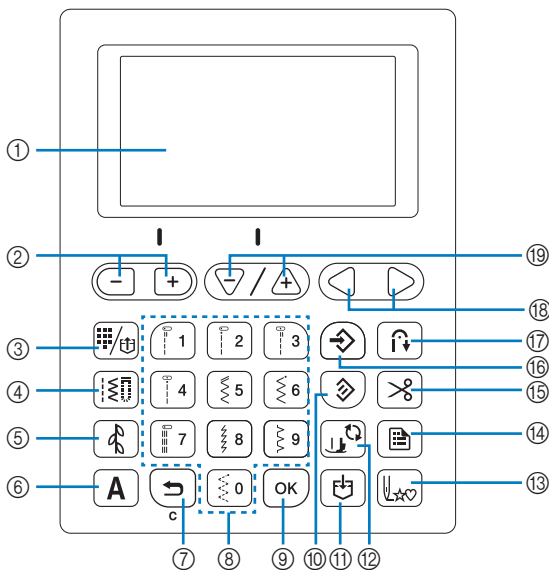

- ①  **Écran à cristaux liquides**

Les réglages des motifs de points sélectionnés et les messages s'y affichent. (page 10)
- ②  **Touches de largeur de point/Touches de sélection des pages de l'écran de réglages**

Appuyez sur cette touche pour régler la largeur de point ou pour passer aux pages précédentes/suivantes dans l'écran de réglages.
- ③  **Touche de pré-réglage de point de couture courant/motif enregistré**

Appuyez sur cette touche pour sélectionner le point utilitaire attribué à une touche numérique ou pour récupérer un motif de points qui a été enregistré.

- ④  **Touche Points de couture courants**

Appuyez sur cette touche pour sélectionner un point utilitaire.
- ⑤  **Touche de points décoratifs**

Appuyez sur cette touche pour sélectionner un point décoratif.
- ⑥  **Touche de points de caractères**

Appuyez sur cette touche pour sélectionner un point de caractères.
- ⑦  **Touche arrière**

Appuyez sur cette touche pour annuler l'opération et revenir à l'écran précédent.  
En outre, si vous appuyez sur cette touche, le dernier motif de points ajouté lors de la combinaison de caractères ou de points décoratifs est supprimé.
- ⑧  **Touches numériques**

Ces touches permettent de sélectionner rapidement l'un des dix points les plus souvent utilisés. Si vous sélectionnez d'autres points, utilisez ces touches pour entrer le numéro du point souhaité.
- ⑨  **Touche OK**

Appuyez sur cette touche pour appliquer la sélection ou exécuter l'opération.
- ⑩  **Touche de réinitialisation**

Appuyez sur cette touche pour rétablir les réglages d'origine du point sélectionné.
- ⑪  **Touche de mémoire**

Appuyez sur cette touche pour mémoriser les combinaisons de motifs de points dans la machine.
- ⑫  **Touche de remplacement du pied-de-biche/de l'aiguille**

Appuyez sur cette touche avant de remplacer l'aiguille, le pied-de-biche, etc. Cette touche verrouille toutes les touches et boutons pour empêcher le fonctionnement de la machine.
- ⑬  **Touche de retour au début**

Une fois la couture arrêtée, appuyez sur cette touche pour revenir au début du motif de points.
- ⑭  **Touche de réglages**

Appuyez sur cette touche pour sélectionner les réglages de couture ou d'autres réglages, ou pour passer aux pages suivantes dans l'écran de réglages.
- ⑮  **Touche du coupe-fil automatique**

Appuyez sur cette touche pour sélectionner la fonction de coupe de fil automatique.
- ⑯  **Touche de mémoire manuelle**

Appuyez sur cette touche pour enregistrer les réglages de longueur et de largeur de point.
- ⑰  **Touche de point inverse/de renfort automatique**

Appuyez sur cette touche pour utiliser la fonction de couture de points inverses/de renfort automatique.
- ⑱  **Touches de sélection de valeur**

Appuyez sur cette touche pour modifier la valeur de l'élément sélectionné dans l'écran de réglages.
- ⑲  **Touches de longueur de point/Touches de sélection d'élément**

Appuyez sur cette touche pour régler la longueur de point ou pour sélectionner les éléments suivants/précédents dans l'écran de réglages.

### Remarque

- Les touches de fonctionnement de cette machine sont des détecteurs capacitifs. Appuyez directement dessus avec votre doigt pour les utiliser.  
La sensibilité des touches varie en fonction de l'utilisateur. La pression exercée sur les touches n'affecte pas leur sensibilité.
- Dans la mesure où les touches de fonctionnement réagissent différemment en fonction de l'utilisateur, ajustez le réglage en vous reportant à la section « Réglage de la sensibilité des touches de fonctionnement » à la page 12.
- Si vous utilisez un stylet électrostatique, veillez à ce que le diamètre de sa pointe soit de 8 mm minimum.  
N'utilisez pas un stylet avec une pointe fine ou une forme unique.









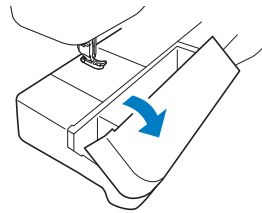



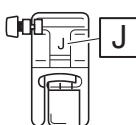
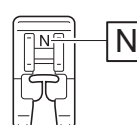
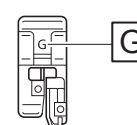
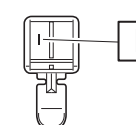
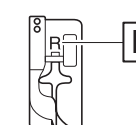
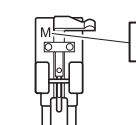
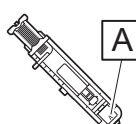



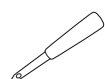

## Accessoires inclus

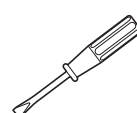
Les accessoires inclus peuvent différer du tableau ci-dessous en fonction du modèle de machine que vous avez acheté. Pour plus de détails sur les accessoires inclus et leur code de pièce pour votre machine, reportez-vous à l'autre feuillet intitulé « Accessoires inclus ».

Tirez la partie supérieure du plateau et compartiment d'accessoires pour ouvrir ce dernier.

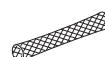

### ■ Accessoires inclus

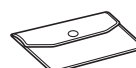
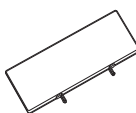
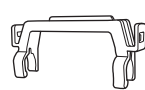
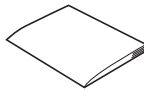
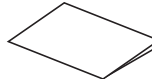
<p><b>1.</b></p>  <p>Pied zigzag « J » (sur la machine)</p>	<p><b>2.</b></p>  <p>Pied pour monogrammes « N »</p>	<p><b>3.</b></p>  <p>Pied pour faufilage « G »</p>	<p><b>4.</b></p>  <p>Pied pour fermetures à glissière « I »</p>	<p><b>5.</b></p>  <p>Pied pour point invisible « R »</p>	<p><b>6.</b></p>  <p>Pied pour boutons « M »</p>
<p><b>7.</b></p>  <p>Pied pour boutonniers « A »</p>	<p><b>8.</b></p>  <p>Jeu d'aiguilles 2 aiguilles 75/11, 2 aiguilles 90/14, 2 aiguilles 90/14 : aiguille à pointe boule (dorée)</p>	<p><b>9.</b></p>  <p>Aiguille jumelée Aiguille 2/11</p>	<p><b>10.</b></p>  <p>Canette (4) (Une canette se trouve sur la machine.)</p>	<p><b>11.</b></p>  <p>Découreur</p>	<p><b>12.</b></p>  <p>Brosse de nettoyage</p>
<p><b>13.</b></p>  <p>Perce-œillet</p>	<p><b>14.</b></p>  <p>Tournevis en forme de disque</p>	<p><b>15.</b></p>  <p>Tournevis (grand)</p>	<p><b>16.</b></p>  <p>Tournevis (petit)</p>	<p><b>17.</b></p>  <p>Porte-bobine supplémentaire</p>	<p><b>18.</b></p>  <p>Couvercle de bobine (grand)</p>
<p><b>19.</b></p>  <p>Couvercle de bobine (moyen) (sur la machine)</p>	<p><b>20.</b></p>  <p>Couvercle de bobine (petit)</p>	<p><b>21.</b></p>  <p>Filet de la bobine</p>	<p><b>22.</b></p>  <p>Boîtier de la canette (sur la machine)</p>	<p><b>23.</b></p>  <p>Pédale</p>	<p><b>24.</b></p>  <p>Sac d'accessoires</p>
<p><b>25.</b></p>  <p>Plaque de points décoratifs</p>	<p><b>26.</b></p>  <p>Support de la plaque de points décoratifs</p>	<p><b>27.</b></p>  <p>Manuel d'instructions</p>	<p><b>28.</b></p>  <p>Guide de référence rapide</p>		

## Accessoires en option

Les éléments suivants sont des accessoires en option vendus séparément.

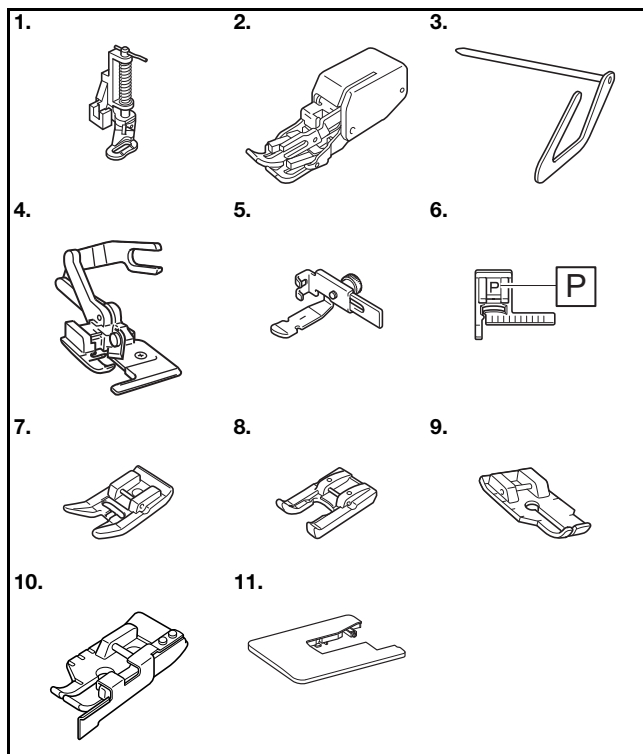

N°	Nom de la pièce	Code de la pièce		
		Continent américain	Europe	Autres
1.	Pied transparent pour ouatnage/ matelassage	SA129	F005N : XC1948-052	F005N
2.	Pied à double entraînement	SA140	F033N : XG6623-001	F033N F033CN
3.	Guide de couture	SA132	F016N : XC2215-052	F016N F016CN
4.	Couteau raseur « S »	SA177	F054 : XC3879-152	F054 F054CN
5.	Pied réglable pour fermetures à glissière/ passepoils	SA161	F036N : XC1970-052	F036N
6.	Pied-de-biche de guidage de points « P »	SA160	F035N : XG6609-001	F035N
7.	Pied anti-adhérent	SA114	F007N : XC1949-052	F007N F007CN
8.	Pied-de-biche ouvert	SA186	F060 : XG6687-001	F060
9.	Pied d'assemblage de 1/4"/pouce	SA125	F001N : XC1944-052	F001N
10.	Pied d'assemblage de 1/4"/pouce avec guide	SA185	F057 : XC7416-252	F057
11.	Grande table d'extension	SAWT5	WT15 : XG8750-001	WT15AP WT15CN

## Mémo

- Pour obtenir des accessoires ou pièces en option, contactez votre revendeur Brother agréé ou consultez notre site <http://s.brother/cpjag/>.
- Toutes les spécifications sont correctes à la date d'impression de ce document. Certaines spécifications peuvent être modifiées sans préavis.
- Divers pieds-de-biche sont disponibles pour permettre différents types de coutures et de finitions. Contactez votre revendeur Brother agréé le plus proche ou consultez notre site <http://s.brother/cpjag/> pour une liste complète des accessoires en option disponibles pour votre machine.
- Utilisez toujours les accessoires recommandés pour cette machine.

## Fixation de la plaque de points décoratifs

La plaque de points décoratifs indique les points et les numéros de point. Fixez la plaque de points décoratifs au support de plaque de points décoratifs, puis attachez-le au support de la plaque de points décoratifs à la poignée de transport de la machine à coudre comme illustré ci-dessous.

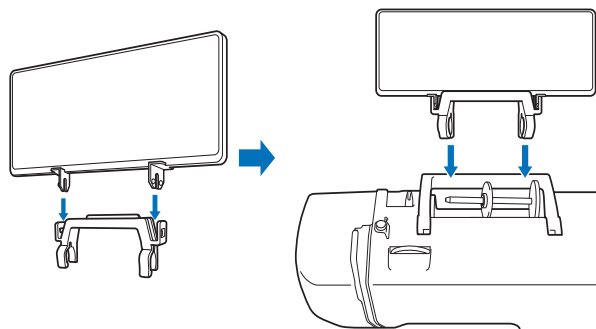

(Pour les modèles équipés de la protection rigide)

Lorsque vous rangez la machine, la plaque de points décoratifs peut être accrochée à la protection rigide.

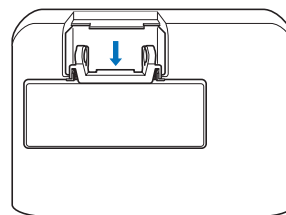

## Mise sous/hors tension de la machine

**⚠ AVERTISSEMENT**

- Utilisez uniquement l'alimentation domestique normale pour alimenter votre machine. L'utilisation d'autres sources d'alimentation pourrait causer des incendies, des chocs électriques ou endommager la machine.
- Assurez-vous que les fiches du cordon d'alimentation sont solidement insérées dans la prise électrique et dans le connecteur de la machine. Sinon, un incendie ou un choc électrique pourrait se produire.
- N'insérez pas la fiche du cordon d'alimentation dans une prise électrique inadaptée.
- Mettez la machine hors tension et débranchez-la de la prise murale dans les cas suivants :
  - Lorsque vous n'êtes pas à proximité de la machine;
  - Après avoir utilisé la machine;
  - En cas de coupure de courant pendant l'utilisation de la machine;
  - Lorsque la machine ne fonctionne pas correctement à cause d'une mauvaise connexion ou d'un débranchement;
  - Pendant un orage.

**⚠ ATTENTION**

- Utilisez exclusivement le cordon d'alimentation fourni avec cette machine.
- N'utilisez pas de rallonge ni d'adaptateurs multiples pour brancher cette machine avec d'autres appareils. Vous risquez de vous électrocuter ou de provoquer un incendie.
- Ne touchez pas la fiche si vous avez les mains mouillées. Vous risquez de vous électrocuter.
- Lorsque vous débranchez la machine, veillez à la mettre d'abord hors tension. Pour la débrancher de la prise électrique, saisissez toujours la fiche. Si vous tirez sur le cordon, celui-ci pourrait être endommagé et vous risqueriez de vous électrocuter ou de provoquer un incendie.
- Veillez à ne pas couper, endommager, modifier, plier avec force, tordre ou lier le cordon d'alimentation, ni tirer dessus. Ne placez jamais d'objets lourds sur le cordon. Ne placez jamais le cordon près d'une source de chaleur. Ces actions pourraient endommager le cordon et vous risqueriez de vous électrocuter ou de provoquer un incendie. Si le cordon ou la fiche est endommagée, apportez la machine à votre revendeur Brother agréé pour la faire réparer avant de continuer à l'utiliser.
- Débranchez le cordon d'alimentation si la machine n'est pas utilisée pendant une longue période. Un incendie risque de se produire.

**1** Veillez à ce que la machine soit hors tension (l'interrupteur d'alimentation principal est réglé sur « 〇 »), puis branchez le cordon d'alimentation à la prise d'alimentation à droite de la machine.

**2** Insérez la fiche du cordon d'alimentation dans la prise électrique domestique.

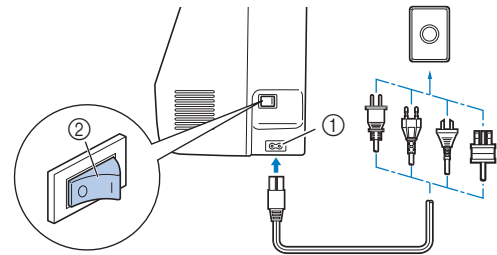

- ① Prise d'alimentation  
② Interrupteur d'alimentation principal

**3** Appuyez sur le côté droit de l'interrupteur d'alimentation principal à droite de la machine pour mettre cette dernière sous tension (position « I »).

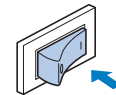

→ La lumière de la zone de travail et l'écran à cristaux liquides s'allument lorsque la machine est sous tension. L'aiguille et les griffes d'entraînement émettent un son lorsqu'elles sont en mouvement; il ne s'agit pas d'un dysfonctionnement.

**💡 Remarque**

- Lors de la mise sous tension initiale de la machine, sélectionnez la langue de votre choix, puis appuyez sur **OK**.



**4** Pour mettre la machine hors tension, appuyez sur le côté gauche de l'interrupteur d'alimentation principal (position « 〇 »).

## Fonctionnement de l'écran à cristaux liquides

### Affichage de l'écran à cristaux liquides

Une fois la machine sous tension, l'écran à cristaux liquides s'allume et l'écran suivant apparaît.

Pour modifier les réglages affichés, utilisez les touches de fonctionnement.

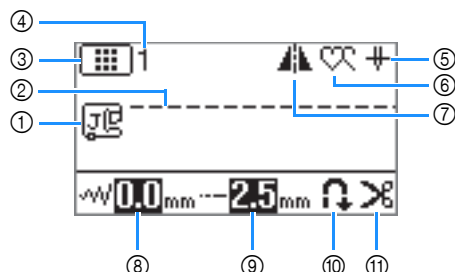

N°	Affichage	Nom de l'élément	Description	Page
①		Pied-de-biche	Affiche le symbole du pied-de-biche à utiliser. Avant de coudre, fixez l'un des pieds-de-biche ci-après. Pied zigzag « J »       Pied pour point invisible « R » Pied pour monogrammes « N »       Pied pour boutons « M » Pied pour faufilage « G »       Couteau raseur « S » Pied pour boutonnières « A » * Il est possible que les symboles de certains pieds-de-biche, par exemple le pied pour fermetures à glissière « I » et le pied pour quilting (courtepointe), n'apparaissent pas à l'écran.	21
②	-	Aperçu du point	Affiche un aperçu du point sélectionné.	-
③		Catégorie de point	Affiche la catégorie du motif de points actuellement sélectionné. : Préréglage de point utilitaire : Points utilitaires : Point décoratif (catégorie 1 : points décoratifs) : Point décoratif (catégorie 2 : points plumetis décoratifs/points plumetis/points de croix) : Point décoratif (catégorie 3 : points décoratifs courants) : Points de caractères (police gothique) : Points de caractères (police manuscrite) : Points de caractères (contours) : Points de caractères (police japonaise)	23
④	-	Numéro de point	Affiche le numéro du motif de points actuellement sélectionné.	35
⑤		Réglage de la position de l'aiguille	Indique si l'aiguille est dans la position haute ou basse programmée. Indique également si le mode d'aiguille sélectionné est le mode d'aiguille simple ou le mode d'aiguille jumelée. : Position basse/aiguille simple       : Position basse/aiguille jumelée : Position haute/aiguille simple       : Position haute/aiguille jumelée	11
⑥		Couture en points uniques/en continu	Indique le réglage du mode de couture des motifs en points uniques/en continu. : Mode de couture en points uniques       : Mode de couture en continu	11
⑦		Image en miroir horizontal	Apparaît lorsque le point est mis en miroir.	11
⑧		Largeur du point	Affiche la largeur de point du motif de points actuellement sélectionné.	29
⑨		Longueur du point	Affiche la longueur de point du motif de points actuellement sélectionné.	29
⑩		Couture de points inverses/de renfort automatique	Indique que la couture de points inverses/de renfort automatique est activée.	27
⑪		Coupure de fil automatique	Indique que la coupure de fil programmée est activée.	28

## Écran de réglages

Appuyez sur pour modifier plusieurs réglages de couture et fonctions de la machine à coudre.

Appuyez sur pour passer aux pages précédentes/suivantes.

\* Vous pouvez également passer aux pages suivantes en appuyant sur .

Appuyez sur / pour sélectionner les éléments précédents/suivants.

Appuyez sur pour modifier la valeur de l'élément sélectionné.

Appuyez sur ou une fois les réglages nécessaires modifiés.

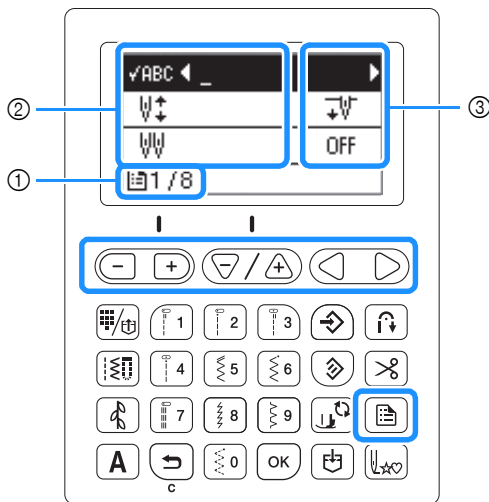

- ① Numéro de page
- ② Réglages de la machine
- ③ Valeur

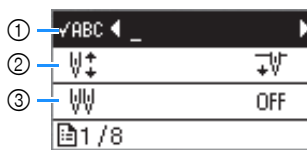

- ① Permet de vérifier le motif de points lorsque le motif spécifié n'est pas affiché sur l'écran.
- ② Sélectionnez la position d'arrêt de l'aiguille (position de l'aiguille lorsque la machine ne fonctionne pas) pour qu'elle soit relevée ou abaissée.
- ③ Réglez sur [ON] en cas d'utilisation d'une aiguille jumelée. (page 54)

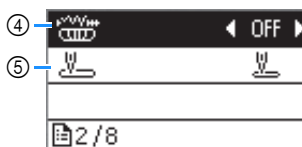

- ④ Sélectionnez si vous souhaitez utiliser le variateur de vitesse de couture pour déterminer la largeur du zigzag. (page 50)
- ⑤ Sélectionnez « 01 point droit (gauche) » ou « 03 point droit (milieu) » comme point utilitaire devant être automatiquement sélectionné lors de la mise sous tension de la machine.

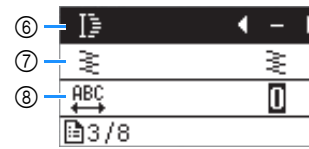

- ⑥ Modifie la longueur de point lorsque vous sélectionnez des motifs de points plumetis. Il est possible de choisir parmi 5 longueurs de points.

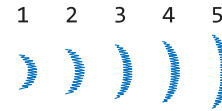

- ⑦ Modifie la densité du fil lorsque vous sélectionnez des points plumetis décoratifs.
- ⑧ Modifie l'espacement des caractères. Plus le réglage est élevé, plus les caractères sont espacés; plus le réglage est bas, moins les caractères sont espacés.

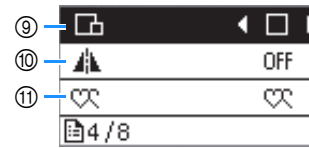

- ⑨ Modifie la taille du motif de points lorsque des points de caractères (sauf la police manuscrite) sont sélectionnés.
- ⑩ Lorsque cette option est réglée sur [ON], vous pouvez coudre une image en miroir du motif de points sélectionné.
- ⑪ Choisissez de coudre les motifs de points combinés une ou plusieurs fois.  
Si la couture en continu est définie, le motif de points est cousu de manière répétée tant que la machine à coudre n'est pas arrêtée. Si la couture de points uniques est définie, la machine à coudre s'arrête dès que tous les motifs affichés ont été cousus une fois.

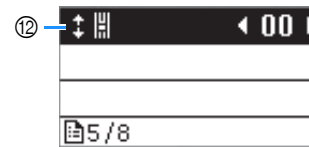

- ⑫ Règle la position du motif de points vers le haut et vers le bas. (page 55)

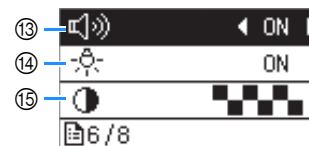

- ⑬ Indiquez si vous souhaitez entendre un bip.
- ⑭ Indiquez si vous souhaitez activer ou désactiver l'éclairage de la zone de travail.
- ⑮ Règle la luminosité de l'écran à cristaux liquides.

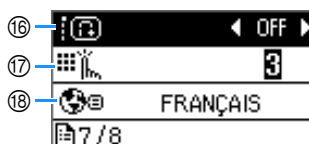

- ⑩ Lorsque cette option est réglée sur [ON], les points de renfort sont cousus au début et/ou à la fin de la couture pour un motif de points de renfort, même lorsque vous appuyez sur la touche « Point inverse ». (page 27)
- ⑪ Sélectionnez le niveau de sensibilité des touches de fonctionnement. (page 12)
- ⑫ Sélectionnez la langue d'affichage.

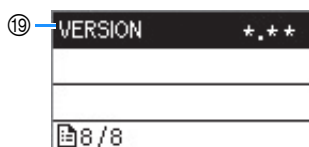





- ⑬ Affiche la version du programme.

## Réglage de la sensibilité des touches de fonctionnement

Vous pouvez régler la sensibilité des touches de fonctionnement sur 5 niveaux.

Affichez l'écran de réglages pour définir le niveau souhaité.

- 1 Appuyez sur , affichez la septième page de l'écran de réglages, puis appuyez sur  pour sélectionner  (Sensibilité des touches).
- 2 Réglez la sensibilité des touches en appuyant sur  .

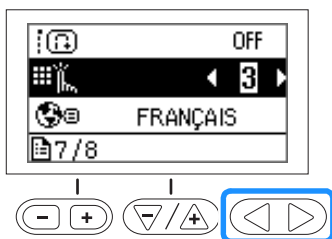

- Plus le réglage est élevé, plus les touches sont sensibles. Le réglage par défaut est [3].
- Nous vous recommandons de sélectionner le réglage le plus élevé si vous utilisez un stylet électrostatique.
- Tout en réglant la sensibilité des touches, appuyez sur n'importe quelle touche numérique pour contrôler la sensibilité. Lorsque la touche répond, la valeur de réglage indiquant la sensibilité clignote.

### ■ Si la machine ne répond pas lorsque vous appuyez sur une touche de fonctionnement

Mettez la machine hors tension et maintenez  (Touche Position de l'aiguille) enfoncé, puis remettez la machine sous tension pour réinitialiser les réglages. Affichez l'écran de réglages, puis ajustez de nouveau les réglages.

## Bobinage/installation de la canette

### ⚠ ATTENTION

- N'utilisez que la canette en plastique fournie avec cette machine ou une canette du même type (SA156/SFB : XA5539-151/SFB). La hauteur de la canette est de 11,5 mm (env. 7/16" / pouces). Si vous utilisez d'autres types de canette, vous pourriez endommager la machine. SA156 est une canette de type Classe 15.
- Il se peut que le repère « b » ne soit pas indiqué sur les canettes fabriquées antérieurement. Vous pouvez toutefois les utiliser avec cette machine si leur type est identique (SA156/SFB : XA5539-151/SFB).

## Bobinage de la canette

Cette section présente la procédure de bobinage d'une canette.

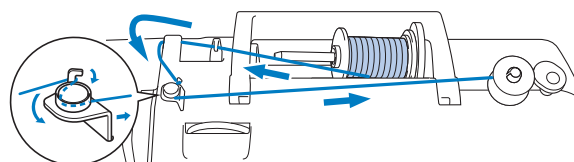

- 1 Placez la canette sur l'axe du bobineur de canette de sorte que l'encoche de la canette soit alignée sur le ressort de l'axe, puis faites-le coulisser vers la droite jusqu'à ce qu'il s'enclenche.

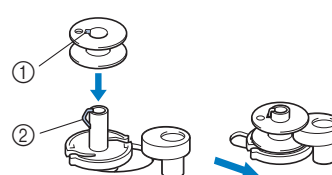

- ① Encoche de la canette
- ② Ressort de l'axe du bobineur de canette

### 📖 Mémo

- La vérification de l'orientation de l'installation de la canette sera utile dans les procédures à venir. Si vous placez la canette dans le boîtier de la canette en l'orientant dans le même sens que sur l'axe du bobineur de canette, vous pouvez l'installer de sorte que le sens de bobinage du fil de la canette soit correct.

Vous pouvez utiliser comme référence le repère « b », situé sur un côté de la canette fournie avec cette machine.

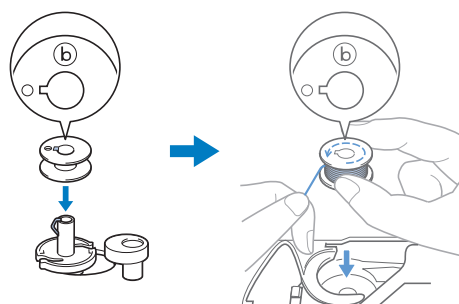



## 2 Retirez le couvercle de bobine et placez la bobine de fil pour la canette sur le porte-bobine.

Placez la bobine sur le porte-bobine de sorte que le fil se déroule du dessous vers l'avant. Sinon, le fil risque de s'emmêler autour du porte-bobine.

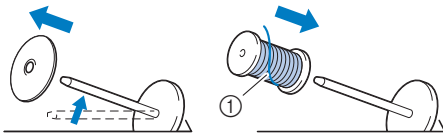

① Le fil se déroule du dessous vers l'avant.

## 3 Faites glisser le couvercle de bobine sur le porte-bobine.

Placez le couvercle de bobine le plus à droite possible, comme illustré, le côté arrondi orienté vers la gauche.

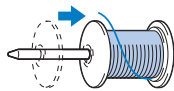

# ⚠ ATTENTION

- Si la bobine ou le couvercle de bobine n'est pas installé correctement, le fil risque de s'emmêler autour du porte-bobine et ainsi de casser l'aiguille.
- Trois tailles de couvercle de bobine sont disponibles, ce qui vous permet de choisir le couvercle le mieux adapté à la bobine utilisée. Si le couvercle de bobine est trop petit pour la bobine utilisée, le fil risque de se bloquer dans la fente de la bobine ou la machine de s'endommager. Pour plus d'informations, reportez-vous à la section « Mémo » à la page 13.



### 📖 Mémo

- Lorsque vous utilisez une bobine comme illustré ci-dessous, employez le petit couvercle de bobine en laissant un léger espace entre ce dernier et la bobine.

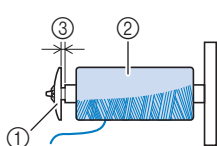

- ① Couvercle de bobine (petit)
- ② Bobine (fil bobiné de façon croisée)
- ③ Espace

- Si vous utilisez un fil se déroulant rapidement, tel qu'un fil en nylon transparent ou un fil métallique, placez le filet de la bobine sur la bobine avant de mettre la bobine de fil sur le porte-bobine.

Si le filet de la bobine est trop long, pliez-le afin de l'adapter à la taille de la bobine.



## 4 Faites passer le fil sous le guide-fil, puis sous le couvercle du guide-fil et vers l'avant.

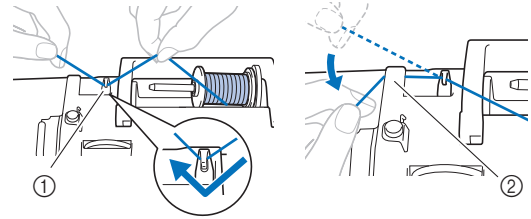

- ① Guide-fil
- ② Couvercle du guide-fil

## 5 Faites passer le fil sous le crochet du guide-fil de bobinage de la canette, puis enroulez-le dans le sens inverse des aiguilles d'une montre sous le disque de pré-tension.

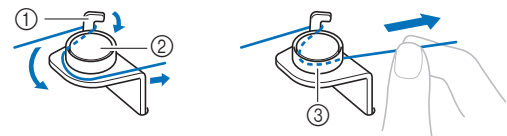

- ① Guide-fil de bobinage de la canette
- ② Disque de pré-tension
- ③ Tirez-le autant que possible

### 💡 Remarque

- Veillez à faire passer le fil en dessous du disque de pré-tension.

## 6 Enroulez le fil autour de la canette de 5 ou 6 tours dans le sens des aiguilles d'une montre, faites passer le fil dans la fente du guide de la base du bobineur de canette, puis tirez sur le fil pour le couper.

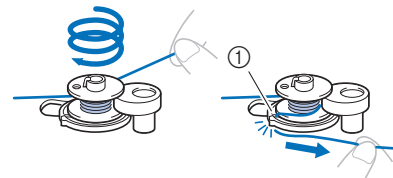

- ① Fente du guide de la base du bobineur de canette (avec coupe-fil intégré)

### 💡 Remarque

- Assurez-vous de bobiner le fil dans le sens des aiguilles d'une montre autour de la canette, sinon il risque de s'enrouler autour de l'axe du bobineur de canette.

# ⚠ ATTENTION

- Veillez à couper le fil comme décrit. Si la canette est bobinée sans couper le fil à l'aide du coupe-fil intégré dans la fente du guide de la base du bobineur de canette, le fil risque de s'emmêler dans la canette et l'aiguille risque de se tordre ou de casser lorsque la canette tombera à court de fil.

- 7** Faites coulisser le variateur de vitesse de couture pour régler la vitesse de bobinage de la canette. Faites-le coulisser vers la droite pour augmenter la vitesse et vers la gauche pour la diminuer.

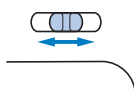

**Mémo**

- Nous vous conseillons de bobiner les fils élastiques, tels que le fil en nylon transparent, à basse vitesse.

- 8** Mettez la machine sous tension.

- 9** Appuyez une fois sur la touche « Marche/Arrêt » pour lancer le bobinage de la canette. Lorsque la pédale est branchée, appuyez dessus.



**Remarque**

- Lorsque vous bobinez du fil en nylon transparent, arrêtez le bobinage lorsque la canette est à 1/2 ou aux 2/3 pleine. Si la canette est entièrement bobinée avec du fil en nylon transparent, elle risque de ne pas l'être correctement, et les performances de couture risquent de diminuer. En outre, une pression excessive pourrait être appliquée à la canette, rendant impossible le retrait de la canette de l'axe du bobineur de canette, ou la canette pourrait casser.



- 10** Lorsque le bobinage de la canette commence à ralentir, appuyez une fois sur la touche « Marche/Arrêt » pour arrêter la machine. Retirez votre pied de la pédale si celle-ci est branchée.

**ATTENTION**

- Arrêtez la machine dès que le bobinage de la canette commence à ralentir. Sinon, vous risquez d'endommager la machine.

- 11** Coupez le fil, faites coulisser l'axe du bobineur de canette vers la gauche jusqu'à ce qu'il s'enclenche, puis retirez la canette.

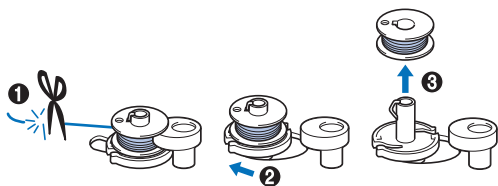

- 12** Faites glisser le variateur de vitesse de couture dans la position souhaitée.

- 13** Retirez la bobine de fil pour la canette du porte-bobine.

**Installation de la canette**

Installez une canette pleine.

Vous pouvez commencer à coudre immédiatement sans sortir le fil de la canette en insérant tout simplement la canette dans le boîtier de la canette et en guidant le fil par la fente du capot de la plaque à aiguille.

**Mémo**

- Commencez par faire sortir le fil de la canette si vous voulez tirer sur celui-ci pour faire des fronces ou si le fil vient à manquer au début de la couture, par exemple en cas de quilting (courtepointe) en mouvement libre. Pour plus de détails, reportez-vous à la section « Sortie du fil de la canette » à la page 18.

**ATTENTION**

- Utilisez une canette dont le fil a été correctement bobiné, sinon l'aiguille risque de casser ou la tension du fil risque d'être incorrecte.





- Avant d'insérer ou de changer la canette, appuyez toujours sur la touche  sur le panneau de commande pour verrouiller toutes les touches et tous les boutons. Dans le cas contraire, vous risqueriez de vous blesser en cas d'activation de la touche « Marche/Arrêt » ou de toute autre touche entraînant la mise en route de la machine.

- 1** Mettez la machine sous tension.

- 2** Appuyez une ou deux fois sur  (touche Position de l'aiguille) pour relever l'aiguille.

- 3** Abaissez le levier du pied-de-biche.

- 4** Appuyez sur .

- Si vous appuyez sur  alors que le pied-de-biche est relevé, un message d'erreur s'affiche. Abaissez le levier du pied-de-biche et appuyez à nouveau sur .

→ L'écran change, et toutes les touches de commande et de fonctionnement sont verrouillées (sauf .



- 5** Relevez le levier du pied-de-biche.



- 6 Faites glisser le bouton d'ouverture du capot du compartiment à canette vers la droite et retirez le capot du compartiment à canette.

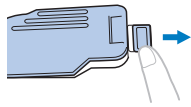

- 7 Placez la canette dans le boîtier de la canette de sorte que le fil se déroule vers la gauche.

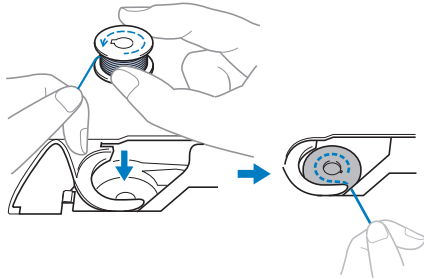

#### Mémo

- Pour que le sens de bobinage du fil de la canette soit correct, veillez à placer la canette dans le boîtier de la canette en l'orientant dans le même sens que sur l'axe du bobineur de canette.

Vous pouvez utiliser comme référence le repère « b », situé sur un côté de la canette fournie avec cette machine.

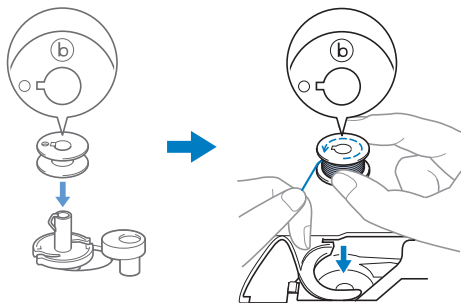

- 8 Maintenez légèrement la canette de la main droite (1), puis faites passer l'extrémité du fil autour du taquet du capot de la plaque à aiguille de la main gauche (2).

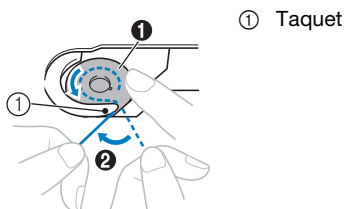

## ⚠ ATTENTION

- Veillez à maintenir d'un doigt la canette vers le bas et déroulez correctement le fil de la canette, sinon le fil risque de casser ou de présenter une tension incorrecte.

- 9 Tout en maintenant légèrement la canette en place avec la main droite (1), faites passer le fil par la fente du capot de la plaque à aiguille (2) et tirez-le légèrement avec la main gauche (3).

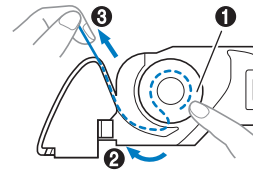

#### Mémo

- Si vous enroulez le fil autour du taquet du capot de la plaque à aiguille, faites passer le fil comme indiqué au point 2 de l'illustration et tirez légèrement sur le fil comme au point 3, le fil entre dans le ressort de tension du boîtier de la canette afin d'appliquer la tension adéquate au fil de la canette pendant la couture.

- 10 Tout en maintenant légèrement la canette en place avec la main droite (1), continuez à faire passer le fil par la fente avec la main gauche (2). Coupez ensuite le fil à l'aide du coupe-fil (3).

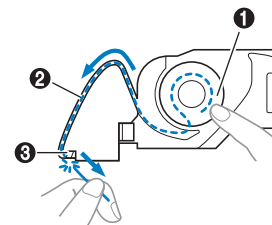

#### Mémo

- Veillez à effectuer correctement l'enfilage de la canette en respectant ces instructions. Si vous placez simplement le fil dans la fente du capot de la plaque à aiguille, l'enfilage de la canette sera incorrect, et les performances de la couture seront diminuées ou la tension du fil ne sera pas correcte.

- 11 Remplacez le capot du compartiment à canette.

Insérez l'onglet du capot du compartiment à canette dans l'encoche du capot de la plaque à aiguille, puis appuyez légèrement sur le côté droit.

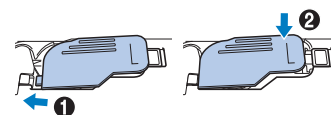

#### Mémo

- Vous pouvez commencer à coudre sans faire sortir le fil de la canette. Si vous souhaitez faire sortir le fil de la canette avant de commencer à coudre, tirez sur le fil en respectant la procédure indiquée à la section « Sortie du fil de la canette » à la page 18.

- 12 Appuyez sur  pour déverrouiller toutes les touches.

## Enfilage supérieur

### ⚠ ATTENTION

- Lorsque vous enfiler le fil supérieur, suivez attentivement les instructions. Si l'enfilage supérieur n'est pas correct, le fil risque de s'emmêler ou l'aiguille de se tordre ou de casser.
- N'utilisez jamais de fil d'une grosseur de 20 ou moins.
- Utilisez l'aiguille et le fil dans leur combinaison correcte. (page 19)

### Enfilage du fil supérieur

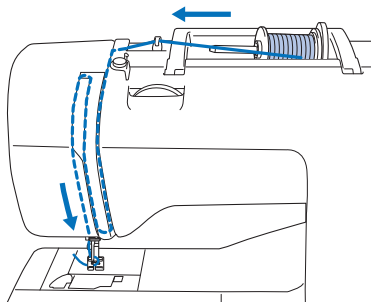

→ Lorsque vous enfiler le fil supérieur, suivez attentivement les instructions.

- 1 Mettez la machine sous tension.
- 2 Appuyez une ou deux fois sur (Touche Position de l'aiguille) pour relever l'aiguille.
 

→ L'aiguille est suffisamment relevée lorsque le repère du volant est dirigé vers le haut, comme illustré ci-dessous. Vérifiez le volant et, si le repère ne se trouve pas dans cette position, appuyez sur (Touche Position de l'aiguille) jusqu'à ce qu'il y soit.

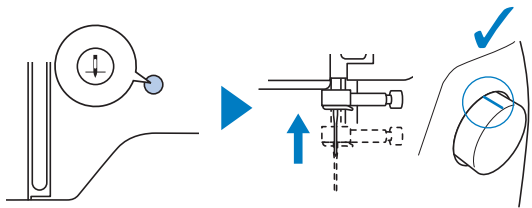

- 3 Abaissez le levier du pied-de-biche pour abaisser le pied-de-biche.

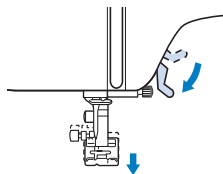

- 4 Appuyez sur .
  - Si vous appuyez sur alors que le pied-de-biche est relevé, un message d'erreur s'affiche. Abaissez le levier du pied-de-biche et appuyez à nouveau sur .
  - L'écran change, et toutes les touches de commande et de fonctionnement sont verrouillées (sauf .

### ⚠ ATTENTION

- Lorsque vous enfiler l'aiguille, veillez à appuyer sur sur le panneau de commande pour verrouiller toutes les touches et tous les boutons. Dans le cas contraire, vous risqueriez de vous blesser en cas d'activation de la touche « Marche/Arrêt » ou de toute autre touche entraînant la mise en route de la machine.

- 5 Relevez le levier du pied-de-biche pour soulever le pied-de-biche.

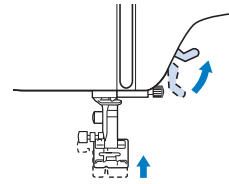

### 💡 Remarque

- Si le pied-de-biche n'est pas relevé, il est impossible d'enfiler la machine.

- 6 Retirez le couvercle de bobine et placez la bobine de fil sur le porte-bobine.

Placez la bobine sur le porte-bobine de sorte que le fil se déroule du dessous vers l'avant. Sinon, le fil risque de s'emmêler autour du porte-bobine.

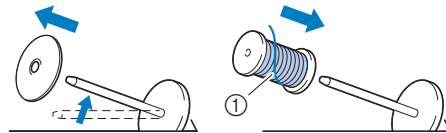

- ① Le fil se déroule du dessous vers l'avant.

- 7 Faites glisser le couvercle de bobine sur le porte-bobine.

Placez le couvercle de bobine le plus à droite possible, comme illustré, le côté arrondi orienté vers la gauche.

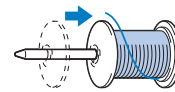

### ⚠ ATTENTION

- Choisissez un couvercle de bobine correspondant à la taille de la bobine utilisée. Pour plus d'informations sur le choix des couvercles de bobine pour votre type de fil, reportez-vous à la section « Mémo » à la page 13.



- Si la bobine ou le couvercle de bobine n'est pas positionné correctement, le fil risque de s'emmêler autour du porte-bobine ou l'aiguille de casser.

## 8 Faites passer le fil sous le guide-fil, puis sous le couvercle du guide-fil et vers l'avant.

Tenez le fil de la main droite afin de tendre le fil qui est tiré, puis faites passer le fil sous le couvercle du guide-fil à l'aide de la main gauche.

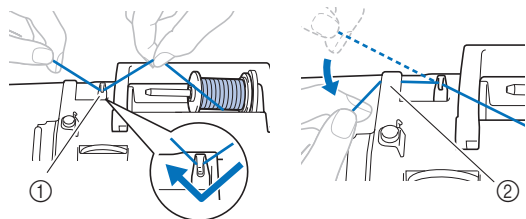

- ① Guide-fil
- ② Couvercle du guide-fil

## 9 Faites passer le fil par le passage prévu à cet effet dans l'ordre ci-dessous.

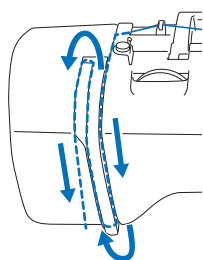

## 10 Veillez à ce que le fil passe dans le levier de remontée du fil comme illustré ci-dessous.

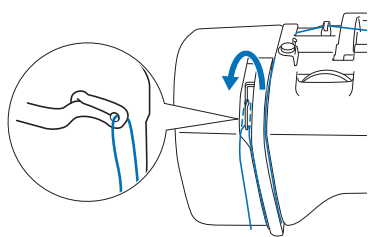

## 11 Faites glisser le fil derrière le guide-fil de la barre de l'aiguille.

Vous pouvez facilement faire glisser le fil derrière le guide-fil de la barre de l'aiguille en le tenant de la main gauche et en l'enfilant de la main droite, comme illustré. Assurez-vous de faire passer le fil par la gauche du taquet du guide-fil de la barre de l'aiguille.

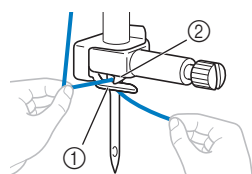

- ① Guide-fil de la barre de l'aiguille
- ② Taquet

## 12 Vérifiez que l'aiguille et le fil sont compatibles avec l'enfileur. Si c'est le cas, passez à l'étape suivante.

- Vous pouvez utiliser l'enfileur avec des aiguilles 75/11 à 100/16.
- Vous ne pouvez pas utiliser l'enfileur avec une aiguille à oreilles ou une aiguille jumelée.
- Si vous utilisez du fil de type nylon monofilament transparent ou des fils spéciaux, il n'est pas recommandé d'utiliser l'enfileur.
- Si vous ne pouvez pas utiliser l'enfileur, insérez vous-même le fil dans le chas de l'aiguille, de l'avant vers l'arrière. Parallèlement, n'oubliez pas de verrouiller toutes les touches et touches de commande décrites à l'étape 4.

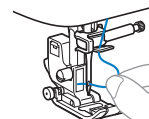

## 13 Tirez l'extrémité du fil, que vous avez passée par le guide-fil de la barre de l'aiguille, vers la gauche, faites-le passer sous l'encoche, puis tirez fermement dessus pour l'insérer complètement d'avant en arrière dans la fente du disque du guide-fil (indiqué par un « 7 »).

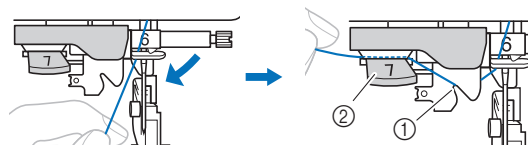

- ① Encoche du guide-fil de l'enfileur
- ② Disque du guide-fil de l'enfileur

## 14 Coupez le fil avec le coupe-fil situé sur le côté gauche de la machine.

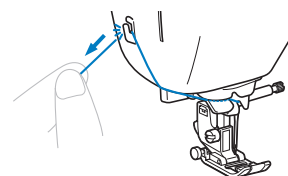

### Remarque

- Si le fil est tiré et ne peut être coupé correctement, abaissez le levier du pied-de-biche de manière à maintenir le fil en place avant de le couper. Si vous exécutez cette opération, passez à l'étape 15.
- Lorsque vous utilisez un fil se déroulant rapidement de la bobine, tel qu'un fil métallique, il peut s'avérer difficile d'enfiler l'aiguille si le fil est coupé. Par conséquent, au lieu d'utiliser le coupe-fil, tirez environ 8 cm (env. 3" / pouces) de fil après l'avoir fait passer par le disque de guide-fil de l'enfileur (indiqué par un « 7 »).

## 15 Abaissez le levier du pied-de-biche pour abaisser le pied-de-biche.

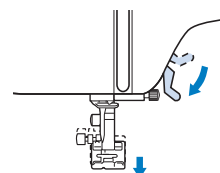

- 16** Abaissez autant que possible le levier d'enfilage de l'aiguille situé sur le côté gauche de la machine pour que le crochet tourne.

Une fois le disque du guide-fil de l'enfileur abaissé (❶), le crochet tourne (❷).

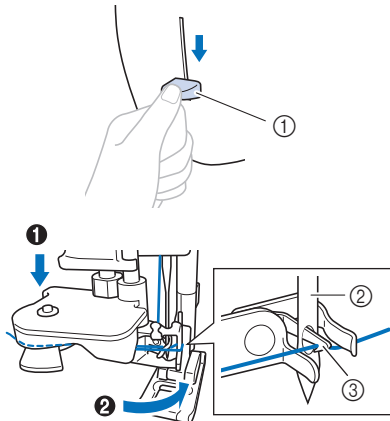

- ❶ Levier d'enfilage de l'aiguille
- ❷ Aiguille
- ❸ Crochet

**Remarque**

- Si l'aiguille n'est pas relevée au maximum, l'enfileur ne peut être efficace. Tournez le volant dans le sens inverse des aiguilles d'une montre jusqu'à ce que l'aiguille soit relevée au maximum. L'aiguille est suffisamment relevée lorsque le repère du volant est dirigé vers le haut, comme illustré à l'étape 2 à la page 16.

- 17** Relevez doucement le levier d'enfilage de l'aiguille.

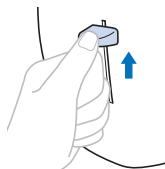

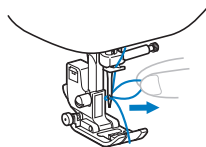

- 18** Tirez soigneusement l'extrémité du fil passé par le chas de l'aiguille.

Si l'aiguille n'est pas complètement enfilée, mais qu'une boucle se forme dans son chas, enfiler doucement la boucle dans le chas pour sortir l'extrémité du fil.

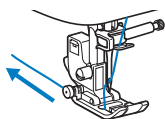

- 19** Relevez le levier du pied-de-biche, passez-y l'extrémité du fil, puis tirez environ 5 cm (environ 2" / pouces) de fil vers l'arrière de la machine.



- 20** Appuyez sur  pour déverrouiller toutes les touches.

**Sortie du fil de la canette**

Commencez par faire sortir le fil de la canette si vous voulez tirer sur celui-ci pour faire des fronces ou si le fil vient à manquer au début de la couture, par exemple en cas de quilting (courtepointe) en mouvement libre.

- 1** Reportez-vous à la section « Enfilage du fil supérieur » à la page 16 pour enfiler la machine avec le fil supérieur et enfiler l'aiguille.
- 2** Suivez les étapes 1 à 7 de la section « Installation de la canette » à la page 14 relatives à l'installation de la canette afin de l'insérer dans le boîtier de la canette.

- 3** Faites passer le fil de la canette par la fente.
- Ne coupez pas le fil avec le coupe-fil, sinon il sera difficile de faire sortir le fil de la canette.

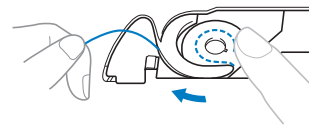

- 4** Appuyez sur  pour déverrouiller toutes les touches.

- 5** Tout en maintenant légèrement le fil supérieur de la main gauche, appuyez deux fois sur  (Touche Position de l'aiguille) pour abaisser puis relever l'aiguille.

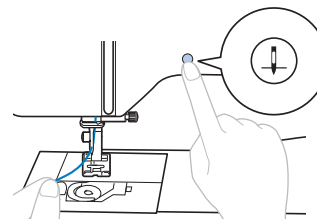

→ Le fil de la canette fait une boucle autour du fil supérieur et vous pouvez tirer dessus.

- 6** Pour extraire le fil de la canette, tirez doucement le fil supérieur vers le haut.

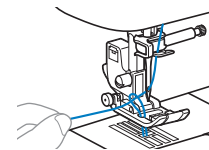

- 7** Sortez le fil de la canette, puis faites-le passer sous le pied-de-biche, et tirez-le d'environ 10 cm (4" / pouces) vers l'arrière de la machine, en l'alignant sur le fil supérieur.

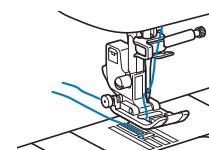

- 8** Remplacez le capot du compartiment à canette.

## Combinaisons tissu/fil/aiguille

- **Aiguilles pouvant être utilisées avec cette machine : aiguilles pour machine à coudre à usage personnel (entre 65/9 et 100/16)**  
\* Plus le numéro est grand, plus l'aiguille est grosse. Plus il est petit et plus l'aiguille est fine.
- **Fils pouvant être utilisés avec cette machine : grosseur comprise entre 30 et 90**  
\* N'utilisez jamais de fil d'une grosseur de 20 ou moins. Ceci pourrait faire dysfonctionner la machine.  
\* Plus le numéro est petit, plus le fil est gros. Plus il est grand et plus le fil est fin.
- **L'aiguille et le fil à utiliser avec la machine dépendent du type et de l'épaisseur du tissu employé. Reportez-vous au tableau suivant pour choisir le fil et l'aiguille appropriés au tissu que vous souhaitez coudre.**
  - Les combinaisons affichées dans le tableau sont fournies à titre de recommandations générales. Veillez à coudre quelques points d'essai sur la même épaisseur et le même type de tissu que pour votre projet.
  - Les aiguilles pour machine sont des consommables. Pour votre sécurité et de meilleurs résultats, nous vous conseillons de remplacer l'aiguille régulièrement. Pour plus de détails sur le remplacement de l'aiguille, reportez-vous à la section « Vérification de l'aiguille » à la page 20.
- **En principe, utilisez une aiguille fine et un fil fin avec les tissus légers, et une aiguille plus grosse et un fil plus épais avec les tissus lourds.**
- **Choisissez un point adapté au tissu, puis adaptez la longueur du point. Lorsque vous cousez des tissus légers, raccourcissez la longueur du point. Lorsque vous cousez des tissus épais, augmentez la longueur du point. (page 29)**  
**Lorsque vous cousez des tissus élastiques, reportez-vous à la section « Couture de tissus élastiques » à la page 32.**

Type de tissu/Application		Fil		Taille de l'aiguille	Longueur du point mm ( " / pouce)
		Type	Grosseur		
Tissus légers	Limon, crêpe georgette, challis, organdi, crépon, mousseline de soie, voile, gaze, tulle, doublure, etc.	Fil en polyester	60 - 90	65/9 - 75/11	Points fins 1,8-2,5 (1/16-3/32)
		Fil de coton, fil de soie	50 - 80		
Tissus moyens	Drap fin, taffetas, gabardine, flanelle, crépon de coton, double gaze, lin, tissu éponge, tissu gaufré, toile, popeline, sergé de coton, satin, coton pour quilting (courtepointe), etc.	Fil en polyester	60 - 90	75/11 - 90/14	Points normaux 2,0-3,0 (1/16-1/8)
		Fil de coton, fil de soie	50 - 60		
Tissus lourds	Toile de jean (12 oz ou plus), grosse toile, etc.	Fil en polyester, fil de coton	30	100/16	Points épais 2,5-4,0 (3/32-3/16)
	Toile de jean (12 oz ou plus), grosse toile, tweed, velours côtelé, velours, molleton, tissu enduit de vinyle, etc.	Fil en polyester	60	90/14 - 100/16	
		Fil de coton, fil de soie	30 - 50		
Tissus élastiques (tricot, etc.)	Jersey, tricot, tissu pour T-shirts, molleton, tissu interlock, etc.	Fil en polyester, fil de coton, fil de soie	50	Aiguille à pointe boule 75/11 - 90/14	Réglage adapté à l'épaisseur du tissu
Pour couture de renfort		Fil en polyester, fil de coton	30	90/14 - 100/16	Réglage adapté à l'épaisseur du tissu
			50 - 60	75/11 - 90/14	

### ■ Fil en nylon transparent

Utilisez une aiguille pour la couture de renfort de machine à coudre à usage personnel, sans tenir compte du type de tissu ni du fil.

### ■ Couture de motifs de points de caractères et de motifs de points décoratifs (aiguilles et fils)

Lorsque vous cousez des tissus légers, moyens ou élastiques, utilisez une aiguille à pointe boule (dorée) 90/14. Lorsque vous cousez des tissus épais, utilisez une aiguille pour machine à coudre à usage personnel 90/14.

En outre, vous devez utiliser un fil n° 50 à 60.

## ⚠ ATTENTION

- **Les combinaisons tissu/fil/aiguille appropriées sont indiquées dans le tableau ci-dessus. Si la combinaison tissu/fil/aiguille n'est pas correcte, l'aiguille risque de se tordre ou de casser, en particulier si vous utilisez des tissus lourds (comme de la toile de jean) avec des aiguilles fines (comme les numéros 65/9 à 75/11). En outre, la couture risque d'être irrégulière ou de faire des plis, et la machine peut sauter des points.**

## Remplacement de l'aiguille

### ⚠ ATTENTION

- N'utilisez que les aiguilles pour machine à coudre à usage personnel recommandées. N'utilisez pas d'autres aiguilles; elles risqueraient de se tordre ou la machine pourrait être endommagée.
- N'utilisez jamais d'aiguilles pliées. Une aiguille pliée risque de facilement casser; vous pourriez même vous blesser.

### Vérification de l'aiguille

Avant d'utiliser l'aiguille, placez le côté plat de l'aiguille sur une surface plane et assurez-vous que la distance entre l'aiguille et la surface est constante.

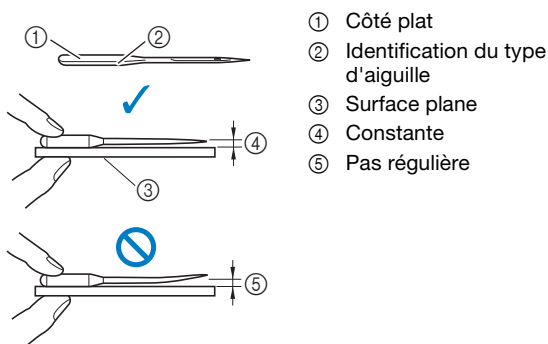

### 💡 Remarque

- Les aiguilles pour machine sont des consommables. Remplacez l'aiguille dans les cas suivants :
  - Lorsqu'un son inhabituel est émis quand l'aiguille s'enfonce dans le tissu. (La pointe de l'aiguille est peut-être cassée ou émoussée.)
  - Si des points sont sautés. (L'aiguille est peut-être tordue.)
  - De manière générale, lorsqu'un projet est terminé, par exemple un vêtement.

### Remplacement de l'aiguille

Utilisez le tournevis et une nouvelle aiguille que vous avez vérifiée comme étant droite conformément aux instructions de la section « Vérification de l'aiguille » à la page 20.

- 1 Appuyez une ou deux fois sur (Touche Position de l'aiguille) pour relever l'aiguille.
- 2 Placez du tissu ou du papier sous le pied-de-biche afin de recouvrir l'orifice dans la plaque à aiguille et éviter que l'aiguille ne tombe dans la machine.

- 3 Abaissez le levier du pied-de-biche.

- 4 Appuyez sur .

- Si vous appuyez sur alors que le pied-de-biche est relevé, un message d'erreur s'affiche. Abaissez le levier du pied-de-biche et appuyez à nouveau sur .

→ L'écran change, et toutes les touches de commande et de fonctionnement sont verrouillées (sauf ).

### ⚠ ATTENTION

- Lorsque vous remplacez l'aiguille, appuyez sur la touche du panneau de commande pour verrouiller toutes les touches et tous les boutons. Sinon, vous risqueriez de vous blesser en cas d'activation de la touche « Marche/ Arrêt » ou de toute autre touche entraînant la mise en route de la machine.

- 5 Tenez l'aiguille de la main gauche, puis, à l'aide d'un tournevis, tournez la vis du support de l'aiguille vers vous (dans le sens inverse des aiguilles d'une montre) pour retirer l'aiguille.

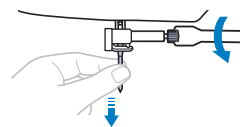

- Ne forcez pas lorsque vous serrez ou desserrez la vis du support de l'aiguille, sinon certaines pièces de la machine risquent d'être endommagées.

- 6 Le côté plat de l'aiguille orienté vers l'arrière de la machine, insérez l'aiguille neuve jusqu'à ce qu'elle touche la butée. À l'aide du tournevis, serrez la vis du support de l'aiguille en tournant dans le sens des aiguilles d'une montre.

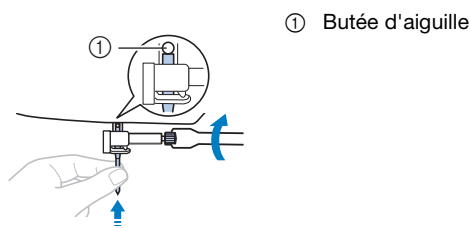

### ⚠ ATTENTION

- Veillez à insérer l'aiguille jusqu'à ce qu'elle touche la butée et serrez soigneusement la vis de support de l'aiguille à l'aide du tournevis, sinon l'aiguille risque de casser ou d'être endommagée.

- 7 Appuyez sur pour déverrouiller toutes les touches.



## Remplacement du pied-de-biche

### ⚠ ATTENTION

- Utilisez le pied-de-biche adapté au type de point que vous souhaitez coudre, sinon, l'aiguille risque de heurter le pied-de-biche et de se tordre ou de casser. Pour plus de détails sur le pied-de-biche devant être utilisé avec le point sélectionné, reportez-vous à la section « Tableau de points » à la page 35.
- N'utilisez que des pieds-de-biche conçus pour cette machine. Si vous utilisez un autre type de pied-de-biche, vous risquez de vous blesser ou d'endommager la machine.

#### 💡 Remarque

- Lorsqu'un point est sélectionné, l'icône du pied-de-biche devant être utilisé s'affiche sur l'écran à cristaux liquides. Vérifiez que le pied-de-biche approprié est fixé avant de commencer la couture. Si le pied-de-biche installé n'est pas le bon, fixez celui qui convient. Pour plus de détails sur les indications relatives au pied-de-biche, reportez-vous à la section « Affichage de l'écran à cristaux liquides » à la page 10.

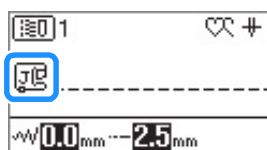

- \* Il est possible que les symboles de certains pieds-de-biche, par exemple le pied pour fermetures à glissière « I » et le pied pour quilting (courtepointe), n'apparaissent pas à l'écran.

## Remplacement du pied-de-biche

- 1 Appuyez une ou deux fois sur (Touche Position de l'aiguille) pour relever l'aiguille.
- 2 Abaissez le levier du pied-de-biche.
- 3 Appuyez sur .
  - Si vous appuyez sur alors que le pied-de-biche est relevé, un message d'erreur s'affiche. Abaissez le levier du pied-de-biche et appuyez à nouveau sur .
 → L'écran change, et toutes les touches de commande et de fonctionnement sont verrouillées (sauf ).

### ⚠ ATTENTION

- Avant de remplacer le pied-de-biche, appuyez sur la touche du panneau de commande pour verrouiller toutes les touches et tous les boutons. Dans le cas contraire, vous risqueriez de vous blesser en cas d'activation de la touche « Marche/Arrêt » ou de toute autre touche entraînant la mise en route de la machine.

- 4 Relevez le levier du pied-de-biche.

- 5 Appuyez sur le bouton noir situé à l'arrière du support du pied-de-biche afin de retirer le pied-de-biche.

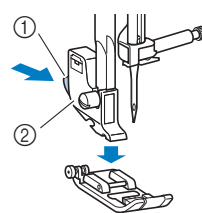

- 1 Bouton noir
- 2 Support du pied-de-biche

- 6 Placez le pied-de-biche adéquat sous le support du pied-de-biche de sorte à aligner le crochet sur l'encoche du support du pied-de-biche.

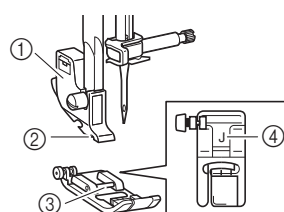

- 1 Support du pied-de-biche
- 2 Encoche du support du pied-de-biche
- 3 Crochet du pied-de-biche
- 4 Type de pied-de-biche

- 7 Abaissez lentement le levier du pied-de-biche de sorte à enclencher le crochet dans l'encoche du support.

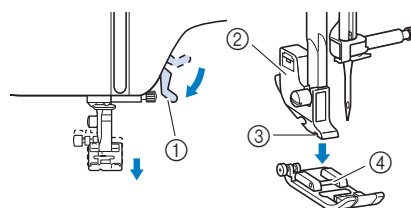

- 1 Levier du pied-de-biche
  - 2 Support du pied-de-biche
  - 3 Encoche du support du pied-de-biche
  - 4 Crochet du pied-de-biche
- Le pied-de-biche est fixé.

- 8 Relevez le levier du pied-de-biche pour vérifier que le pied-de-biche est fixé correctement.

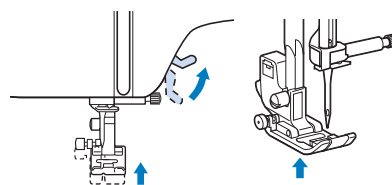

- 9 Appuyez sur pour déverrouiller toutes les touches.



## Retrait et fixation du support du pied-de-biche

Retirez le support du pied-de-biche lorsque vous nettoyez la machine ou installez un pied-de-biche qui n'utilise pas de support, comme le pied à double entraînement et le pied pour quilting (courtepointe).

### ■ Retrait du support du pied-de-biche

1 Abaissez le levier du pied-de-biche.

2 Appuyez sur .

- Si vous appuyez sur  alors que le pied-de-biche est relevé, un message d'erreur s'affiche. Abaissez le levier du pied-de-biche et appuyez à nouveau sur .

→ L'écran change, et toutes les touches de commande et de fonctionnement sont verrouillées (sauf .

3 Retirez le pied-de-biche.

- Pour plus de détails, reportez-vous à la section « Remplacement du pied-de-biche » à la page 21.

4 Utilisez le tournevis pour desserrer la vis du support du pied-de-biche.

Tournez la vis vers l'arrière de la machine (dans le sens inverse des aiguilles d'une montre).

- La vis du support du pied-de-biche peut également être desserrée ou serrée à l'aide du tournevis en forme de disque.

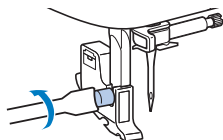



5 Appuyez sur  pour déverrouiller toutes les touches.

### ■ Fixation du support du pied-de-biche

1 Abaissez le levier du pied-de-biche.

2 Appuyez sur .

- Si vous appuyez sur  alors que le pied-de-biche est relevé, un message d'erreur s'affiche. Abaissez le levier du pied-de-biche et appuyez à nouveau sur .

→ L'écran change, et toutes les touches de commande et de fonctionnement sont verrouillées (sauf .

3 Relevez le levier du pied-de-biche.

4 Alignez l'encoche du support du pied-de-biche sur la vis.

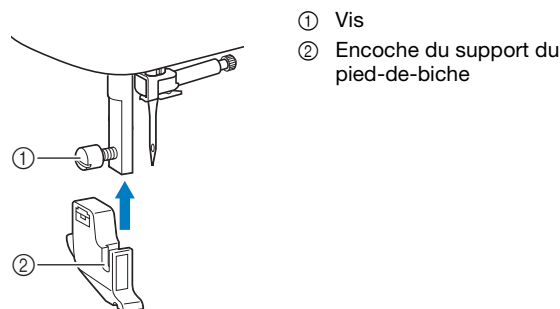

5 Maintenez en place le support du pied-de-biche de la main droite, puis serrez la vis de la main gauche à l'aide d'un tournevis.

Tournez la vis vers vous (dans le sens des aiguilles d'une montre).

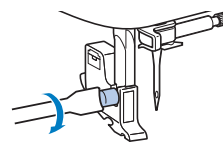

## ⚠ ATTENTION

- Veillez à bien serrer la vis du support du pied-de-biche, sinon celui-ci pourrait tomber, l'aiguille pourrait le heurter et se tordre ou casser.

6 Appuyez sur  pour déverrouiller toutes les touches.



# Chapitre 2 NOTIONS ÉLÉMENTAIRES DE COUTURE

2

NOTIONS ÉLÉMENTAIRES DE COUTURE

## Couture

### ⚠ ATTENTION

- Faites particulièrement attention à l'aiguille lorsque la machine est en marche. En outre, éloignez les mains des pièces en mouvement, telles que l'aiguille et le volant, sinon vous risquez de vous blesser.
- Ne tirez pas ni ne poussez le tissu trop fort pendant la couture, sinon vous risquez de vous blesser ou de casser l'aiguille.
- N'utilisez jamais d'aiguilles pliées. Une aiguille pliée risque de facilement casser; vous pourriez même vous blesser.
- Veillez à ce que l'aiguille ne touche pas d'épingles de faufilage, sinon elle risque de casser ou de se tordre.

### Sélection d'un motif de points

Il est possible de sélectionner un point parmi les méthodes disponibles suivantes.

Vous pouvez sélectionner les motifs de points directement (en appuyant sur la touche correspondant au point en question) ou par sélection du numéro (en entrant le numéro correspondant au motif de points).



#### ■ Sélection directe

Les deux modes de point indiqués ci-dessous sont accessibles par sélection directe. À chaque fois que vous appuyez sur , les modes changent.

##### Préréglage de point utilitaire

-  Les points utilitaires les plus fréquemment utilisés ont été attribués aux touches numériques. Pour les sélectionner, il vous suffit d'appuyer sur la touche désignée.

##### Motifs de points enregistrés

-  Vous pouvez mémoriser les motifs de points fréquemment utilisés et les motifs de points combinés dans la machine à coudre et les récupérer facilement à l'aide de la touche  (Touche de pré-réglage de point de couture courant/motif enregistré). Pour plus de détails, reportez-vous à la section « Utilisation de la fonction de mémoire » à la page 56.



- 1 Vérifiez que  s'affiche dans l'angle supérieur gauche de l'écran.



Si un autre symbole s'affiche, appuyez sur .

- 2 Appuyez sur la touche numérique sur laquelle le point souhaité est imprimé.

→ Le point sélectionné s'affiche sur l'écran à cristaux liquides.

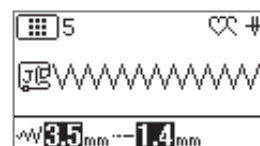







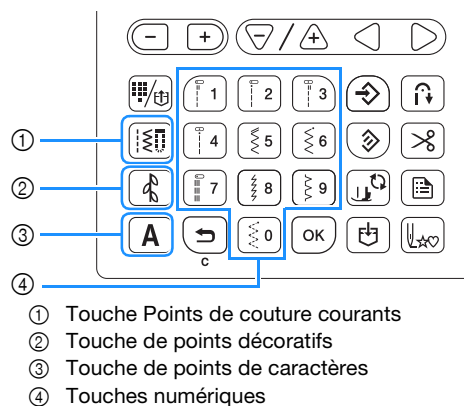





- Pour plus de détails sur les motifs de points attribués aux touches numériques, reportez-vous à la section « Préréglage des points utilitaires » à la page 39.

#### ■ Sélection de numéro

Après la sélection d'une catégorie de points, utilisez les touches numériques pour saisir le numéro du point souhaité.



- 1 Sélectionnez une catégorie pour le point souhaité.

- Pour les points utilitaires, appuyez sur .
  - Pour les motifs de points décoratifs, à chaque fois que vous appuyez sur , la catégorie de point décoratif change.  
1 → 2 → 3 → 1 ...
  - Pour les motifs de points de caractères, à chaque fois que vous appuyez sur , la police change.  
AB →  →  →  → AB ...
- Le symbole de la catégorie sélectionnée apparaît dans le coin supérieur gauche de l'écran.

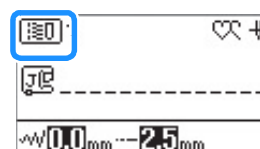

**2 Entrez le numéro du point souhaité à l'aide des touches numériques.**

- Pour connaître le numéro correspondant à chaque point, reportez-vous à la section « Tableau de points » à la page 35.
- Vous pouvez également sélectionner les points 01 à 09 à l'aide des touches numériques afin de saisir un numéro à un chiffre, puis en appuyant sur **OK**.
- Vous pouvez également sélectionner les motifs de points de caractères 01 à 99 dans la catégorie **あ** (police japonaise) à l'aide des touches numériques afin de saisir un numéro à un ou deux chiffres, puis en appuyant sur **OK**. (Exemple : Pour sélectionner le point 001, appuyez sur **F1**, puis sur **OK**.)

→ Le point sélectionné s'affiche sur l'écran à cristaux liquides.

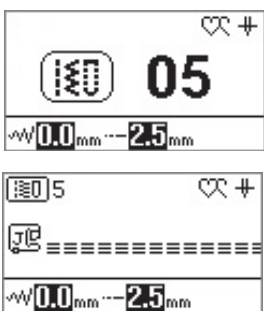

- Si vous utilisez des numéros à un chiffre et que vous les saisissez de manière incorrecte, appuyez sur **↵** pour effacer le numéro saisi.

### Combinaison de motifs de points

Vous pouvez combiner des motifs de points parmi les catégories suivantes.

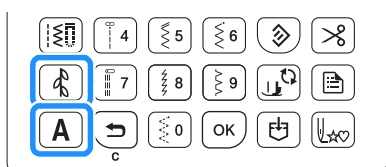

Exemple :



- 1** Appuyez sur **あ**.
- 2** Utilisez les touches numériques pour saisir le numéro du motif de points souhaité.  
→ Le motif de points sélectionné apparaît à l'écran.

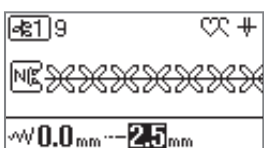

- 3** Appuyez sur **A**.

**4 Utilisez les touches numériques pour saisir le numéro du motif de points souhaité.**

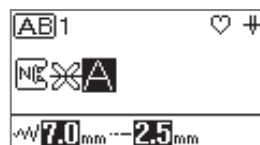

- Si vous avez sélectionné un mauvais caractère, appuyez sur **↵**. À chaque fois que vous appuyez sur cette touche, le dernier caractère du texte sélectionné est supprimé.

**5 Si vous souhaitez coudre le motif de points en continu, appuyez sur **あ** et affichez la quatrième page de l'écran de réglages.**

**6 Définissez **あ** (unique/en continu) sur **あ** (couture en continu).**



→ Les motifs combinés seront cousus de manière répétée.



**Remarque**

- Si vous définissez la couture en continu, le motif de points est cousu de manière répétée tant que la machine à coudre n'est pas arrêtée.
- Lorsque la machine à coudre est mise hors tension, les réglages par défaut relatifs à la couture en continu/simple sont rétablis.
- Si vous souhaitez coudre le motif de points en continu, sélectionnez **あABC** (Vérification) dans l'écran de réglages. Appuyez sur **←** **→** et validez le motif de points.



**Mémo**

- Une fois le travail de couture terminé, coupez le fil qui dépasse entre les caractères.



## Couture simple

### Remarque

- Effectuez en premier lieu un essai de couture, en utilisant une chute du même tissu et le même fil que ceux qui seront utilisés pour votre projet.

- 1 Préparez l'aiguille et le fil adaptés au type de tissu.** (page 19)  
Si nécessaire, remplacez l'aiguille. (page 20)
- 2 Bobinez une canette, puis installez-la dans la machine.** (page 12)
- 3 Enfilez le fil supérieur.** (page 16)
- 4 Sélectionnez un motif de points.**  
Pour plus de détails sur la sélection d'un motif de points, reportez-vous à la section « Sélection d'un motif de points » à la page 23.

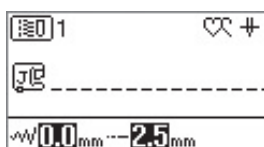

→ Le numéro du motif de points sélectionné s'affiche sur l'écran.

- Pour plus de détails sur les motifs de points intégrés, reportez-vous à la section « Tableau de points » à la page 35.
- Au besoin, modifiez la largeur ou la longueur de point. (page 29)

- 5 Vérifiez le symbole du pied-de-biche affiché sur l'écran à cristaux liquides, puis fixez le pied-de-biche approprié.** Dans cette procédure, fixez le pied zigzag « J ». (Il se trouvait sur la machine lorsque vous l'avez achetée.)

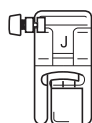
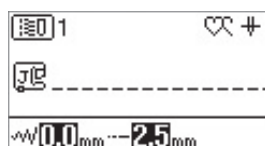

- Pour plus de détails sur le changement du pied-de-biche, reportez-vous à la section « Remplacement du pied-de-biche » à la page 21.

## ⚠ ATTENTION

- Utilisez toujours le pied-de-biche approprié. Si vous n'utilisez pas le bon modèle de pied-de-biche, l'aiguille risque de le toucher, de se tordre ou de casser, et de vous blesser. Reportez-vous à la section « Tableau de points » à la page 35 pour obtenir des recommandations relatives au pied-de-biche.

- 6 Placez le tissu sous le pied-de-biche. Tenez le tissu et le fil de votre main gauche, puis tournez le volant dans le sens inverse des aiguilles d'une montre ou appuyez sur  (Touche Position de l'aiguille) pour amener l'aiguille à sa position de couture de départ.**

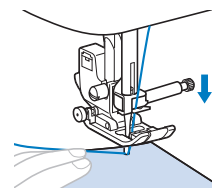

- 7 Abaissez le levier du pied-de-biche.**
- 8 Réglez la vitesse de couture à l'aide du variateur de vitesse de couture.**

Vous pouvez utiliser cette commande pour régler la vitesse pendant la couture.

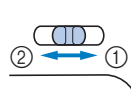

- ① Vitesse élevée
- ② Vitesse réduite

- 9 Appuyez sur la touche « Marche/Arrêt » pour commencer à coudre.** (Lorsque la pédale est branchée, appuyez dessus doucement.)

Guidez légèrement le tissu avec la main.

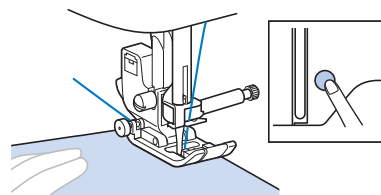

### 📖 Mémo

- Lorsque vous utilisez la pédale, il n'est pas possible de commencer à coudre en appuyant sur la touche « Marche/Arrêt ».
- 10 Appuyez de nouveau sur la touche « Marche/Arrêt » pour arrêter de coudre.** (Retirez votre pied de la pédale si celle-ci est branchée.)

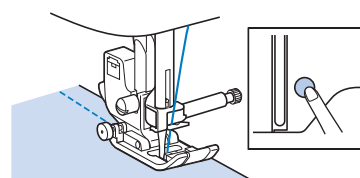

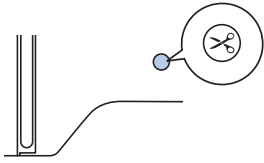

- 11 Appuyez sur  (Touche Coupe-fil) pour couper les fils supérieur et de la canette.



→ L'aiguille retourne automatiquement en position haute.

## ⚠ ATTENTION

- N'appuyez pas sur  (Touche Coupe-fil) après avoir coupé les fils. Sinon, le fil risque de s'em mêler, l'aiguille de se casser et la machine d'être endommagée.
- N'appuyez pas sur  (Touche Coupe-fil) lorsqu'aucun tissu n'est défini dans la machine. Le fil risque de s'em mêler et d'endommager la machine.

### 💡 Remarque

- Pour couper du fil de type nylon monofilament ou d'autres fils de type décoratifs, utilisez le coupe-fil situé sur le côté gauche de la machine.

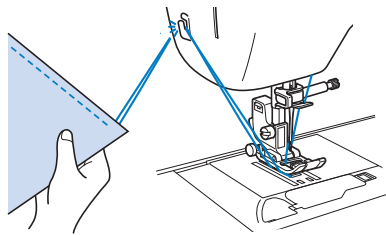

- 12 Relevez le levier du pied-de-biche, puis retirez le tissu.
- 13 Contrôlez la finition de la couture. Si nécessaire, réglez la tension du fil. (page 30)

## ■ Utilisation de la pédale

Vous pouvez également démarrer et arrêter le travail de couture à l'aide de la pédale.

### 📖 Mémo

- Lorsque la pédale est branchée, vous ne pouvez pas utiliser la touche « Marche/Arrêt ».
- Vous pouvez démarrer et arrêter le bobinage de la canette à l'aide de la pédale.

- 1 Mettez la machine hors tension.

- 2 Insérez la fiche de la pédale dans la prise de la pédale sur la machine.

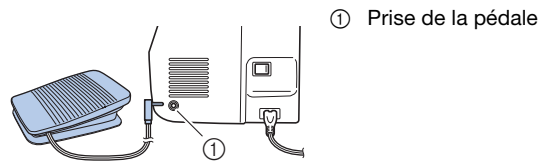

- 3 Mettez la machine sous tension.

- 4 Appuyez lentement sur la pédale pour commencer à coudre.

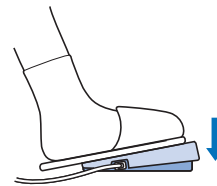

### 📖 Mémo

- La vitesse réglée à l'aide du variateur de vitesse de couture correspond à la vitesse maximale de la pédale.

- 5 Pour arrêter la machine, relâchez la pression exercée sur la pédale.

## Couture de points inverses/de renfort

En général, les points inverses/renfort sont nécessaires au début et à la fin du travail de couture.

Pour ce qui est des points de renfort, 3 à 5 points sont cousus l'un sur l'autre. En ce qui concerne les points inverses, la couture repart dans le sens opposé.

En fonction du point sélectionné, des points inverses ou de renfort sont cousus alors que vous appuyez en continu sur

(⏪) (Touche Point inverse).

### 📖 Mémo

- Lorsqu'un motif de points inverses ou un motif de points de renfort est sélectionné, des points inverses sont cousus si vous appuyez en continu sur (⏪) (Touche Point inverse).  
Lorsqu'un autre point est sélectionné, des points de renfort sont cousus si vous appuyez en continu sur (⏪) (Touche Point inverse).  
Pour plus de détails, reportez-vous à la section « Tableau de points » à la page 35.
- Si vous appuyez en continu sur (⏩) (Touche Point de renfort), 3 à 5 points sont cousus au même endroit lorsque n'importe quel motif de points est sélectionné.

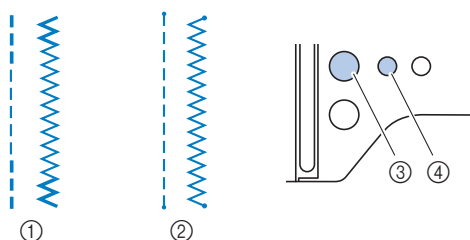

- ① Point inverse
- ② Point de renfort
- ③ (⏪) (Touche Point inverse)
- ④ (⏩) (Touche Point de renfort)

### 📖 Mémo

- Tout en appuyant sur la touche (⏩) (Touche Point de renfort) lorsque vous cousez un motif de points de caractères/décoratifs, vous pouvez arrêter la couture par un motif complet plutôt qu'au milieu d'un motif de points.
- Le voyant lumineux vert à côté de (⏩) (Touche Point de renfort) s'allume lorsque vous cousez un point. Le voyant lumineux s'éteint une fois la couture du point de renfort terminée.

## Couture de points inverses/de renfort automatique

Après la sélection d'un motif de points, activez la fonction de couture de points inverses/de renfort automatique avant de coudre. La machine coud alors automatiquement des points de renfort (ou des points inverses, selon le motif de points) au début et à la fin de la couture.

Si vous mettez la machine hors tension, la couture de points inverses/de renfort automatique est désactivée.

### 1 Sélectionnez un point.

- Pour plus de détails sur la sélection d'un point, reportez-vous à la section « Couture simple » à la page 25.

### 2 Appuyez sur (⏪) pour définir la fonction de couture de points inverses/de renfort automatiques.

→ (⏪) s'affiche sur l'écran à cristaux liquides.

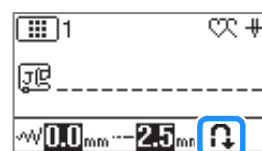

### 3 Mettez le tissu en position de départ et appuyez sur la touche « Marche/Arrêt » pour commencer à coudre.

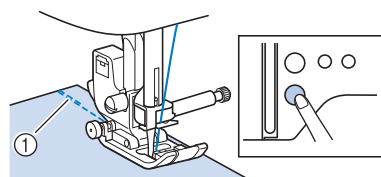



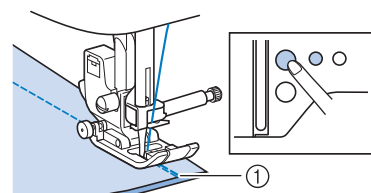

- ① Points inverses (ou points de renfort)
- La machine coud automatiquement des points inverses (ou points de renfort), puis continue à coudre.



### 4 En fin de couture, appuyez sur (⏪) (Touche Point inverse) ou (⏩) (Touche Point de renfort).

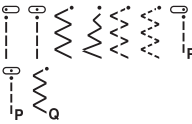

- ① Points inverses (ou points de renfort)
- La machine coud des points inverses (ou points de renfort), puis s'arrête.

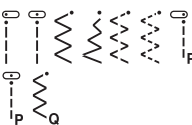
L'opération effectuée lorsque vous appuyez sur l'une de ces touches varie en fonction du motif de points sélectionné. Consultez le tableau suivant pour plus de détails sur l'opération effectuée lorsque vous appuyez sur la touche.

	Touche Point inverse 	Touche Point de renfort 
Si la fonction de couture de points inverses/de renfort automatique n'est pas active avec un motif de points inverses sélectionné : 	La machine coud des points inverses lorsque vous maintenez la touche enfoncée.	La machine coud 3 à 5 points de renfort lorsque vous maintenez la touche enfoncée.
Si la fonction de couture de points inverses/de renfort automatique n'est pas active avec un motif de points de renfort sélectionné : 	La machine coud des points inverses lorsque vous maintenez la touche enfoncée.*	La machine coud 3 à 5 points de renfort lorsque vous maintenez la touche enfoncée.
Si la fonction de couture de points inverses/de renfort automatique n'est pas active avec un point autre que le motif de points inverses ou de renfort sélectionné.	La machine coud 3 à 5 points de renfort lorsque vous maintenez la touche enfoncée.	La machine coud 3 à 5 points de renfort lorsque vous maintenez la touche enfoncée.
Si la fonction de couture de points inverses/de renfort automatique n'est pas active avec un motif de points de caractères/décoratifs sélectionné.	La machine coud des points de renfort lorsque vous maintenez la touche enfoncée.	La machine coud des points de renfort une fois le motif terminé, lorsque vous appuyez sur la touche.
Si la fonction de couture de points inverses/de renfort automatique est active avec un motif de points inverses sélectionné : 	La machine coud des points inverses et arrête la couture lorsque vous appuyez sur la touche. (Au début de la couture, des points inverses sont cousus automatiquement lorsque vous appuyez sur la touche « Marche/Arrêt ».)	La machine coud des points de renfort et arrête la couture lorsque vous appuyez sur la touche. (Au début de la couture, des points inverses sont cousus automatiquement lorsque vous appuyez sur la touche « Marche/Arrêt ».)
Si la fonction de couture de points inverses/de renfort automatique est active avec un motif de points de renfort sélectionné : 	La machine coud des points inverses et arrête la couture lorsque vous appuyez sur la touche.* (Au début de la couture, des points de renfort sont cousus automatiquement lorsque vous appuyez sur la touche « Marche/Arrêt ».)	La machine coud des points de renfort et arrête la couture lorsque vous appuyez sur la touche. (Au début de la couture, des points de renfort sont cousus automatiquement lorsque vous appuyez sur la touche « Marche/Arrêt ».)

	Touche Point inverse 	Touche Point de renfort 
Si la fonction de couture de points inverses/de renfort automatique est active avec un point autre que le point inverse ou de renfort sélectionné.	La machine coud des points de renfort et arrête la couture lorsque vous appuyez sur la touche. (Au début de la couture, des points de renfort sont cousus automatiquement lorsque vous appuyez sur la touche « Marche/Arrêt ».)	La machine coud des points de renfort et arrête la couture lorsque vous appuyez sur la touche. (Au début de la couture, des points de renfort sont cousus automatiquement lorsque vous appuyez sur la touche « Marche/Arrêt ».)
Si la fonction de couture de points inverses/de renfort automatique est active avec un motif de points de caractères/décoratifs sélectionné.	La machine coud des points de renfort et arrête la couture lorsque vous appuyez sur la touche. (Au début de la couture, des points de renfort sont cousus automatiquement lorsque vous appuyez sur la touche « Marche/Arrêt ».)	La machine coud des points de renfort et arrête la couture une fois le motif terminé, lorsque vous appuyez sur la touche. (Au début de la couture, des points de renfort sont cousus automatiquement lorsque vous appuyez sur la touche « Marche/Arrêt ».)

\* Si le symbole  (Points de renfort prioritaires) est défini sur [ON] dans l'écran de réglages, des points de renfort sont cousus à la place de points inverses.

### Mémo

- Certains points, tels que ceux utilisés pour les boutons et les points d'arrêt, nécessitent des points de renfort au début de la couture. Si vous sélectionnez l'un de ces points, la machine active automatiquement cette fonction ( s'affiche sur l'écran à cristaux liquides lorsque le point est sélectionné).

## Coupure de fil automatique

Vous pouvez régler la machine à coudre pour couper automatiquement les fils à la fin de la couture. Il s'agit de la « coupure de fil programmée ». Si la coupure de fil programmée est définie, la coupure de points inverses/de renfort automatique l'est également.

Si vous mettez la machine hors tension, la coupure de fil programmée est désactivée.

### 1 Mettez la machine sous tension.



### 2 Sélectionnez un point.

- Pour plus de détails sur la sélection d'un point, reportez-vous à la section « Couture simple » à la page 25.

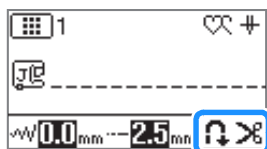

### 3 Appuyez sur .



→  et  s'affichent sur l'écran à cristaux liquides, et la machine est réglée pour la coupe de fil programmée, ainsi que pour la couture de points inverses/de renfort automatique.

- Pour désactiver la coupe de fil programmée, appuyez sur .

### 4 Mettez le tissu en place et appuyez une fois sur la touche « Marche/Arrêt ».



→ La couture commence une fois les points inverses (ou de renfort) cousus automatiquement.

### 5 En fin de couture, appuyez une fois sur (Touche Point inverse) ou (Touche Point de renfort).

Vous n'avez pas à effectuer cette opération si vous avez sélectionné un mode de couture comprenant la couture de points de renfort comme les boutonniers et les points d'arrêt.

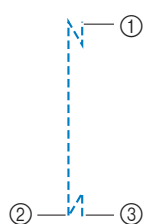
→ Une fois les points inverses (ou de renfort) effectués, la machine s'arrête et les fils sont coupés.





- ① La touche « Marche/Arrêt » a été actionnée à cet endroit.
- ② Point où  (Touche Point inverse) ou  (Touche Point de renfort) a été actionnée.
- ③ Les fils ont été coupés à cet endroit.

## Réglage de la largeur/longueur de point

Cette machine est réglée par défaut en ce qui concerne la largeur et la longueur de chaque point. Vous pouvez les modifier au besoin.

Si vous souhaitez enregistrer des réglages spécifiques pour un point, afin de pouvoir les utiliser ultérieurement, appuyez sur  pour enregistrer les nouveaux réglages du point sélectionné après modification.

### Mémo

- Appuyez sur  pour rétablir le réglage par défaut. Si vous appuyez ensuite sur , les paramètres par défaut remplacent les précédents dans la machine.
- Si un point droit ou un triple point élastique a été sélectionné et que vous modifiez la largeur du point, la position de l'aiguille change. En augmentant la largeur, vous déplacez l'aiguille vers la droite; en la réduisant, vous la déplacez vers la gauche. (page 29)
-  signifie que le paramètre ne peut pas être changé.

## ⚠ ATTENTION

- Une fois la largeur de point réglée, tournez lentement le volant vers vous (dans le sens inverse des aiguilles d'une montre) et vérifiez que l'aiguille ne touche pas le pied-de-biche. Si l'aiguille touche le pied-de-biche, elle risque de se tordre ou de se casser.
- Si les points se tassent, augmentez la longueur du point. Si vous continuez à coudre avec des points qui se tassent, vous risquez de tordre ou de casser l'aiguille.

### ■ Réglage de la largeur de point

Vous pouvez régler la largeur du point (zigzag) en vue de l'augmenter ou de la diminuer.

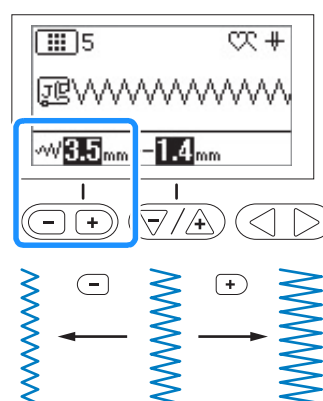

### ■ Réglage de la longueur de point

Vous pouvez régler la longueur du point pour qu'elle augmente (point plus long) ou qu'elle diminue (point plus court).

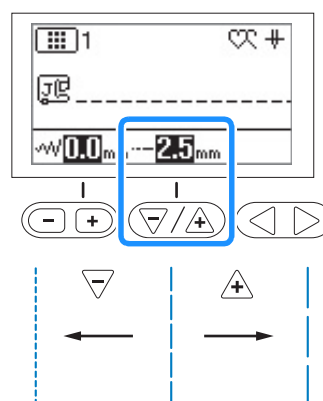

## Réglage de la tension du fil

Toutefois, vous devrez peut-être changer la tension du fil, selon le tissu et le fil utilisés.

### ■ Tension du fil correcte

Les fils supérieur et de la canette doivent se croiser près du centre du tissu. Seul le fil supérieur doit être visible depuis l'endroit du tissu, et seul le fil de la canette doit être visible depuis l'envers du tissu.

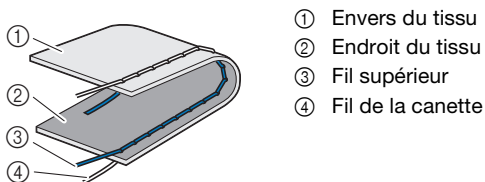

### ■ Le fil supérieur est trop tendu

Si le fil de la canette est visible sur l'endroit du tissu, le fil supérieur est trop tendu. Réduisez la tension du fil.

#### 💡 Remarque

- Un mauvais enfilage du fil de la canette peut entraîner une tension excessive du fil supérieur. Le cas échéant, reportez-vous à la section « Installation de la canette » à la page 14 et enfiler de nouveau le fil de la canette.

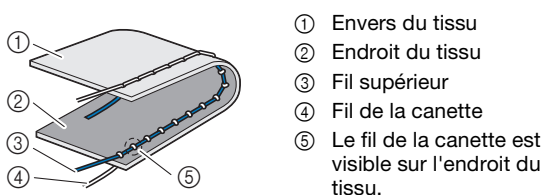

Tournez la molette de réglage de la tension du fil dans le sens inverse des aiguilles d'une montre pour réduire la tension du fil supérieur.



### ■ Le fil supérieur n'est pas assez tendu

Si le fil supérieur est visible depuis l'envers du tissu, il est trop lâche. Augmentez la tension du fil.

#### 💡 Remarque

- Un mauvais enfilage du fil supérieur peut entraîner une tension insuffisante de ce dernier. Le cas échéant, reportez-vous à la section « Enfilage supérieur » à la page 16 et enfiler de nouveau le fil supérieur.

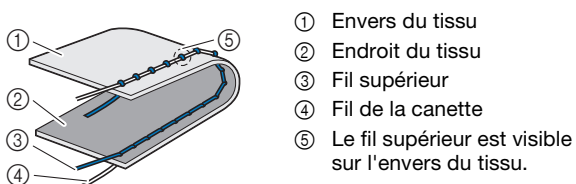

Tournez la molette de réglage de la tension du fil dans le sens des aiguilles d'une montre pour augmenter la tension du fil supérieur.



#### 💡 Remarque

- Si le fil supérieur n'est pas correctement enfilé ou si la canette n'est pas correctement installée, il ne sera peut-être pas possible de régler correctement la tension du fil. Si la tension correcte du fil n'est pas obtenue, enfiler de nouveau le fil supérieur et insérez correctement la canette.

## Conseils utiles de couture

### Conseils de couture

#### ■ Essai de couture

Avant de commencer votre projet de couture, nous vous recommandons de procéder à un essai en utilisant le même fil et une chute du même tissu que ceux qui seront utilisés pour votre projet.

Vérifiez les résultats de la couture et réglez la tension du fil, ainsi que la longueur et la largeur du point en fonction du nombre de couches de tissu et du point utilisés.

#### 💡 Remarque

- D'autres facteurs, tels que l'épaisseur du tissu, le renfort de broderie, etc., influent également sur le point. Nous vous conseillons donc de toujours coudre quelques points d'essai avant de commencer votre travail de couture.
- Lorsque vous cousez des motifs de points plumetis ou plumetis décoratifs, le tissu risque de faire des fronces. Nous vous conseillons donc de fixer un renfort de broderie.

#### ■ Changement du sens de couture

- 1 Lorsque la couture atteint un bord, arrêtez la machine à coudre.

Laissez l'aiguille abaissée (dans le tissu). Si l'aiguille est relevée lorsque la machine s'arrête, appuyez sur  (Touche Position de l'aiguille) pour abaisser l'aiguille.

- 2 Relevez le levier du pied-de-biche, puis tournez le tissu.

Faites tourner le tissu en utilisant l'aiguille comme pivot.

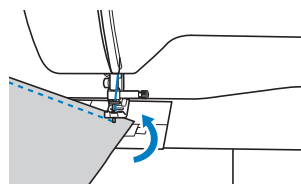

- 3 Abaissez le levier du pied-de-biche et continuez à coudre.



### ■ Couture de lignes courbes

Cessez de coudre, puis changez légèrement le sens de la couture pour coudre le long de la courbe. Pour plus de détails sur la couture d'un rabat régulier, reportez-vous à la section « Couture d'un rabat régulier » à la page 31.

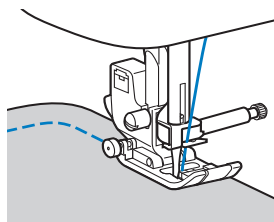

Si vous cousez le long d'une ligne courbe en utilisant un point zigzag, sélectionnez une longueur de point moindre pour obtenir un point plus fin.

### ■ Couture de pièces de tissu cylindriques

Le retrait du plateau et compartiment d'accessoires permet la couture en mode « bras libre », ce qui facilite la couture de pièces de tissu cylindriques, telles que les revers de manches et les jambes de pantalon.

- 1 **Tirez le plateau et compartiment d'accessoires vers la gauche pour le retirer.**

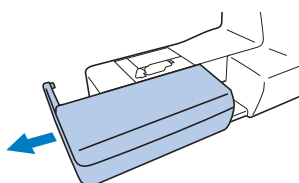

- 2 **Faites glisser la partie que vous souhaitez coudre sur le bras libre, puis cousez depuis le haut.**

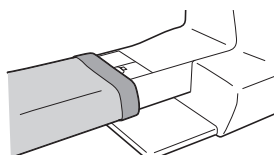

- 3 **Une fois la couture en mode « bras libre » terminée, remettez le plateau et compartiment d'accessoires dans sa position d'origine.**

### Couture d'un rabat régulier

Pour coudre un rabat régulier, commencez à coudre de façon à ce que le rabat se trouve à droite du pied-de-biche et que le bord du tissu soit aligné sur le bord droit du pied-de-biche ou sur un repère de la plaque à aiguille.

### ■ Modification de la position de l'aiguille

La position de l'aiguille utilisée comme ligne de base est différente pour le point droit (aiguille à gauche) et le point droit (aiguille au milieu).

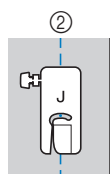
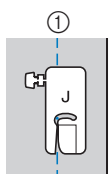

- ① Point droit (aiguille à gauche)
- ② Point droit (aiguille au milieu)

Si la largeur de point du point droit (aiguille à gauche) correspond au réglage standard (0,0 mm), la distance entre le positionnement de l'aiguille et le côté droit du pied-de-biche est de 12 mm (1/2" / pouce). Si vous modifiez la largeur du point (entre 0 et 7,0 mm (1/4" / pouce)), vous changez également le positionnement de l'aiguille. En modifiant la largeur du point et en cousant avec le côté droit du pied-de-biche aligné sur le bord du tissu, vous pouvez coudre un rabat d'une largeur fixe.

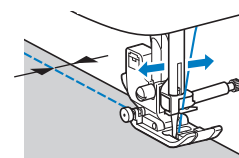
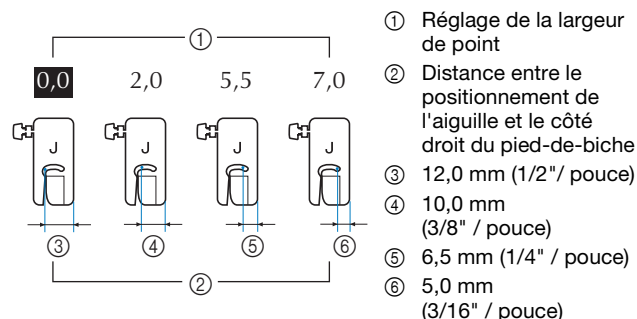

- Pour plus de détails, reportez-vous à la section « Réglage de la largeur de point » à la page 29.

### ■ Alignement du tissu sur un repère de la plaque à aiguille

Les repères sur la plaque à aiguille indiquent la distance depuis le positionnement de l'aiguille d'un rabat cousu avec le point droit (aiguille à gauche). Cousez tout en maintenant le bord du tissu aligné sur un repère de la plaque à aiguille. La distance entre les repères sur la règle supérieure est de 1/8" / pouce (3 mm) et celle sur la grille est de 5 mm (3/16" / pouce).

#### Pour les points avec aiguille à gauche (Largeur du point : 0,0 mm)

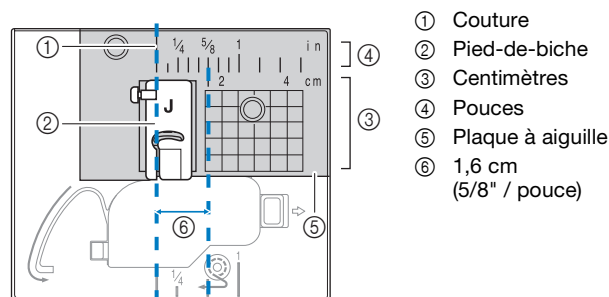

### ■ Alignement du tissu sur le pied zigzag « J »

Le repère sur le pied zigzag « J » permet de coudre à environ 5 mm (3/16" / pouces) du bord du tissu. Lorsque vous utilisez cette fonction, sélectionnez un point droit et définissez la largeur du point sur 2,0 mm.

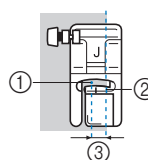

- ① Largeur du point 2,0 mm
- ② Repère
- ③ 5 mm (3/16" / pouce)

## Couture sur différents tissus

### ■ Couture de tissus lourds

#### □ Si le tissu ne passe pas sous le pied-de-biche

Le levier du pied-de-biche peut être relevé sur deux positions différentes. Si le tissu passe difficilement sous le pied-de-biche, par exemple, lorsque vous assemblez des tissus épais, relevez le levier du pied-de-biche au maximum afin de pouvoir passer le tissu sous le pied-de-biche.

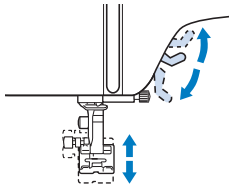

#### □ Si le tissu n'avance pas

Lors de la couture de tissus épais tels que de la toile de jean ou du quilting (courtepointe), le tissu peut ne pas avancer au début de la couture si le pied-de-biche n'est pas de niveau, comme illustré ci-dessous. Dans ce cas, utilisez la goupille de blocage du pied-de-biche (le bouton noir à gauche du pied zigzag « J ») pour que le pied-de-biche reste de niveau pendant la couture et permette au tissu d'être entraîné librement.

Si le désalignement du pied-de-biche est trop grand, placez du tissu ou du papier épais (de la même épaisseur que le tissu cousu) sous l'arrière du pied-de-biche pour que le tissu soit entraîné librement.

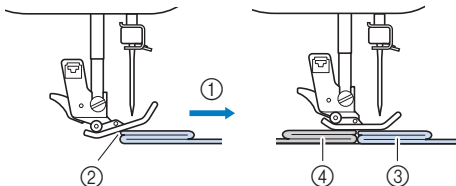

- ① Sens de la couture
- ② Désalignement
- ③ Tissu cousu
- ④ Tissu ou papier épais

#### 1 Relevez le levier du pied-de-biche.

#### 2 Alignez le début de la couture, puis positionnez le tissu.

#### 3 Tout en maintenant le pied zigzag « J » horizontal, maintenez la goupille de blocage du pied-de-biche (le bouton noir sur le côté gauche) enfoncée et abaissez le levier du pied-de-biche.

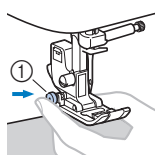

- ① Goupille de blocage du pied-de-biche (bouton noir)

#### 4 Relâchez la goupille de blocage du pied-de-biche (bouton noir).

→ Le pied-de-biche reste à l'horizontale, ce qui permet de faire avancer le tissu.

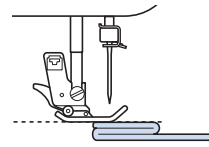

→ Une fois l'assemblage cousu, le pied-de-biche revient à son angle d'origine.

## ⚠ ATTENTION

- Si vous cousez du tissu de plus de 6 mm (15/64" / pouce) d'épaisseur ou si vous poussez le tissu trop fort, vous risquez de tordre ou de casser l'aiguille.

### ■ Couture de tissus fins

Lorsque vous cousez des tissus fins tels que du crêpe chiffon, il est possible que la couture ne soit pas droite ou que le tissu ne soit pas entraîné correctement. Déplacez l'aiguille (veillez à choisir une aiguille fine) vers l'extrême gauche ou droite afin que le tissu ne s'accroche pas dans la zone des griffes d'entraînement. Le cas échéant ou si les points se rétractent, placez un renfort de broderie soluble non tissé sous le tissu et cousez-les ensemble.

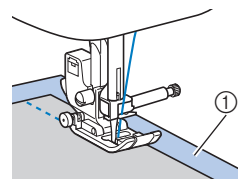

- ① renfort de broderie soluble (non tissé)

### ■ Couture de tissus élastiques

Commencez par faufiler ensemble les pièces de tissu, puis cousez-les sans les tendre. Si la couture n'est pas droite, placez un renfort de broderie soluble non tissé sous le tissu et cousez-les ensemble.

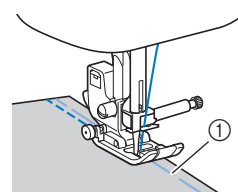

- ① Point faufilage

Pour obtenir de meilleurs résultats lors de la couture de tricot, utilisez des points élastiques. Veillez également à utiliser une aiguille pour tricot (Aiguille à pointe boule (dorée)). Les points recommandés, ainsi que leur numéro, sont indiqués ci-dessous.

N°	05	06	11	12	43
Point					

#### 💡 Remarque

- Veillez à respecter les instructions du fabricant lorsque vous utilisez le renfort de broderie soluble. Il se peut qu'il ne soit pas compatible avec certains tissus.

## ■ Couture sur cuir ou vinyle

Lorsque vous cousez des tissus susceptibles d'adhérer au pied-de-biche, tels que le cuir ou le vinyle, remplacez-le par le pied à double entraînement\* ou par le pied anti-adhérent\*.

\* Articles vendus séparément. Veuillez contacter votre revendeur Brother agréé.

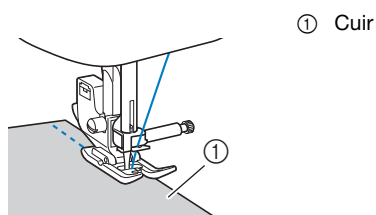

① Cuir

Si le cuir ou le vinyle colle au plateau et compartiment d'accessoires, cousez en plaçant du papier reprographique ou du papier calque sur le dessus du plateau et compartiment d'accessoires afin que le tissu se déplace librement.

Si le papier est positionné de manière à ne pas recouvrir la plaque à aiguille, le papier ne sera pas assemblé au tissu.

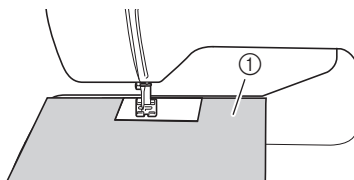

① Papier reprographique ou papier calque

### 💡 Remarque

- N'utilisez le pied à double entraînement qu'avec les motifs de points droits ou zigzag. Ne cousez pas des points inverses avec le pied à double entraînement.
- Lorsque vous cousez à l'aide du pied à double entraînement, utilisez une vitesse moyenne ou réduite.
- Lorsque vous utilisez le pied à double entraînement, effectuez un test de couture sur une chute de tissu de type cuir ou vinyle qui va être utilisé pour votre projet afin de veiller à ce que le pied ne laisse aucune trace.

## ■ Couture d'une fermeture velcro

### ⚠ ATTENTION

- Utilisez uniquement des fermetures velcro non adhésives, qui sont destinées à être cousues. Si la colle entre en contact avec l'aiguille ou le boîtier de la canette, cela risque de provoquer des dysfonctionnements.
- Ne cousez pas la fermeture velcro avec une aiguille fine (65/9-75/11); cette dernière risquerait de se tordre ou de casser.

### 💡 Remarque

- Avant de commencer à coudre, faufilez ensemble le tissu et la fermeture velcro.

Assurez-vous que l'aiguille traverse bien la fermeture velcro en tournant le volant, et abaissez l'aiguille sur la fermeture velcro avant de coudre. Cousez ensuite le bord de la fermeture velcro à vitesse lente.

Si l'aiguille ne traverse pas la fermeture velcro, remplacez-la par une aiguille adaptée aux tissus plus épais. Pour plus de détails, reportez-vous à la section « Combinaisons tissu/fil/aiguille » à la page 19.

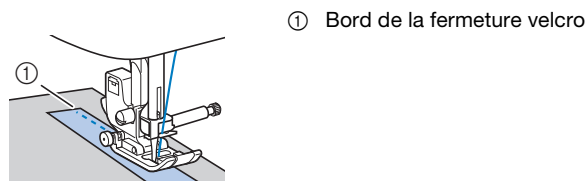

① Bord de la fermeture velcro

## Couture de motifs de points décoratifs

Tissu	Lorsque vous cousez sur des tissus élastiques, légers ou à grosse trame, fixez le renfort de broderie sur l'envers du tissu. Vous pouvez également placer le tissu sur du papier fin, comme du papier-calque.
	<p>① Tissu ② Renfort ③ Papier fin</p>
Fil	N° 50 - 60
Aiguille	Aiguille à pointe boule (dorée) 90/14 avec les tissus légers, normaux ou élastiques Aiguille pour machine à coudre à usage personnel 90/14 avec les tissus lourds















# Chapitre 3 DIVERS POINTS

## Tableau de points

### Points utilitaires

#### Mémo

- Lorsque l'un des points suivants (motifs de points inverses et motifs de points de renfort) est sélectionné, si vous appuyez sur  (Touche Point inverse), des points inverses sont cousus.

N°	01	02	03	04
Point				
N°	08	09	10	11
Point				
N°	12	25	26	28
Point				

Lorsqu'un autre point est sélectionné, si vous appuyez sur  (Touche Point inverse), des points de renfort sont cousus.

- Les symboles des motifs de points indiquent :

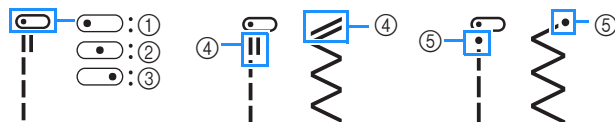













- Position de l'aiguille à gauche
- Position de l'aiguille au milieu
- Position de l'aiguille à droite
- Motif de points inverses
- Motif de points de renfort















#### Remarque













- N'utilisez le pied à double entraînement qu'avec les motifs de points droits ou zigzag. Ne cousez pas des points inverses avec le pied à double entraînement.

\*1 Vous pouvez utiliser l'aiguille jumelée avec le pied zigzag « J » (page 35 à 37)



















Point (pied-de-biche)	N°	Nom du point/ Applications	Largeur du point (mm) (" / pouce) Auto. Manuel	Longueur du point (mm) (" / pouce) Auto. Manuel
 (J)	01*1	<b>Point droit (gauche)</b> Couture générale, fronces, plis, etc.	<b>0,0 (0)</b> 0,0 - 7,0 (0 - 1/4)	<b>2,5 (3/32)</b> 0,2 - 5,0 (1/64 - 3/16)













Point (pied-de-biche)	N°	Nom du point/ Applications	Largeur du point (mm) (" / pouce) Auto. Manuel	Longueur du point (mm) (" / pouce) Auto. Manuel
 (J)	02*1	<b>Point droit (gauche)</b> Couture générale, fronces, plis, etc.	<b>0,0 (0)</b> 0,0 - 7,0 (0 - 1/4)	<b>2,5 (3/32)</b> 0,2 - 5,0 (1/64 - 3/16)
 (J)	03*1	<b>Point droit (milieu)</b> Couture générale, fronces, plis, etc.	<b>3,5 (1/8)</b> 0,0 - 7,0 (0 - 1/4)	<b>2,5 (3/32)</b> 0,2 - 5,0 (1/64 - 3/16)
 (J)	04*1	<b>Point droit (milieu)</b> Couture générale, fronces, plis, etc.	<b>3,5 (1/8)</b> 0,0 - 7,0 (0 - 1/4)	<b>2,5 (3/32)</b> 0,2 - 5,0 (1/64 - 3/16)
 (J)	05*1	<b>Triple point élastique</b> Couture générale pour les coutures de renfort et décoratives	<b>0,0 (0)</b> 0,0 - 7,0 (0 - 1/4)	<b>2,5 (3/32)</b> 0,4 - 4,0 (1/64 - 3/16)
 (J)	06*1	<b>Point élastique</b> Points de renfort, couture et applications décoratives	<b>1,0 (1/16)</b> 0,0 - 7,0 (0 - 1/4)	<b>2,5 (3/32)</b> 0,4 - 4,0 (1/64 - 3/16)
 (J)	07	<b>Point faulage</b> Pour le faulage. Si le fil de faulage s'enlève du tissu, faites sortir le fil de la canette avant de coudre, puis faites passer le fil supérieur et le fil de la canette sous le pied-de-biche et tirez-les vers l'arrière de la machine (reportez-vous à la page 18). Tenez le fil supérieur et le fil de la canette lorsque vous commencez à coudre, puis coupez les fils en laissant une longueur suffisante lorsque la couture est terminée. Pour finir, tenez le fil supérieur et le fil de la canette, au début de la couture tout en disposant correctement le tissu.	<b>0,0 (0)</b> 0,0 - 7,0 (0 - 1/4)	-
 (J)	08*1	<b>Point zigzag</b> Pour le surfilage et le reprisage.	<b>3,5 (1/8)</b> 0,0 - 7,0 (0 - 1/4)	<b>1,4 (1/16)</b> 0,0 - 4,0 (0 - 3/16)
 (J)	09*1	<b>Point zigzag</b> Pour le surfilage et le reprisage.	<b>3,5 (1/8)</b> 0,0 - 7,0 (0 - 1/4)	<b>1,4 (1/16)</b> 0,0 - 4,0 (0 - 3/16)
 (J)	10*1	<b>Point zigzag (droite)</b> Commencez à partir de la position droite de l'aiguille, le zigzag part vers la gauche.	<b>3,5 (1/8)</b> 2,5 - 5,0 (3/32 - 3/16)	<b>1,4 (1/16)</b> 0,3 - 4,0 (1/64 - 3/16)
 (J)	11*1	<b>Point zigzag élastique 2 étapes</b> Surfilage (tissus moyens et élastiques), ruban et élastique	<b>5,0 (3/16)</b> 0,0 - 7,0 (0 - 1/4)	<b>1,0 (1/16)</b> 0,2 - 4,0 (1/64 - 3/16)
 (J)	12*1	<b>Point zigzag élastique 3 étapes</b> Surfilage (tissus moyens et élastiques), ruban et élastique	<b>5,0 (3/16)</b> 0,0 - 7,0 (0 - 1/4)	<b>1,0 (1/16)</b> 0,2 - 4,0 (1/64 - 3/16)

Point (pied-de- biche)	N°	Nom du point/ Applications	Largeur du point (mm / pouce)		Longueur du point (mm / pouce)	
			Auto. Manuel	Auto. Manuel	Auto. Manuel	Auto. Manuel
	13	<b>Point surfilage</b> Renfort de tissus légers et moyens	<b>3,5 (1/8)</b> 2,5 - 5,0 (3/32 - 3/16)	<b>2,0 (1/16)</b> 0,4 - 4,0 (1/64 - 3/16)		
	14	<b>Point surfilage</b> Renfort de tissus lourds	<b>5,0 (3/16)</b> 2,5 - 5,0 (3/32 - 3/16)	<b>2,5 (3/32)</b> 0,4 - 4,0 (1/64 - 3/16)		
	15	<b>Point surfilage</b> Renfort de tissus moyens, lourds ou facilement effilochables ou points décoratifs.	<b>5,0 (3/16)</b> 3,5 - 5,0 (1/8 - 3/16)	<b>2,5 (3/32)</b> 0,4 - 4,0 (1/64 - 3/16)		
	16*1	<b>Point surfilage</b> Couture de renfort de tissus élastiques	<b>5,0 (3/16)</b> 0,0 - 7,0 (0 - 1/4)	<b>2,5 (3/32)</b> 0,4 - 4,0 (1/64 - 3/16)		
	17*1	<b>Point surfilage</b> Renfort de tissus élastiques moyens et de tissus épais, points décoratifs	<b>5,0 (3/16)</b> 0,0 - 7,0 (0 - 1/4)	<b>2,5 (3/32)</b> 0,4 - 4,0 (1/64 - 3/16)		
	18*1	<b>Point surfilage</b> Renfort de tissus élastiques ou de points décoratifs	<b>4,0 (3/16)</b> 0,0 - 7,0 (0 - 1/4)	<b>4,0 (3/16)</b> 0,4 - 4,0 (1/64 - 3/16)		
	19	<b>Point surfilage</b> Couture de tricot élastique	<b>5,0 (3/16)</b> 0,0 - 7,0 (0 - 1/4)	<b>4,0 (3/16)</b> 0,4 - 4,0 (1/64 - 3/16)		
	20	<b>Avec couteau raseur</b> Point droit tout en coupant des tissus	<b>0,0 (0)</b> 0,0 - 2,5 (0 - 3/32)	<b>2,5 (3/32)</b> 0,2 - 5,0 (1/64 - 3/16)		
	21	<b>Avec couteau raseur</b> Point zigzag tout en coupant des tissus	<b>3,5 (1/8)</b> 3,5 - 5,0 (1/8 - 3/16)	<b>1,4 (1/16)</b> 0,0 - 4,0 (0 - 3/16)		
	22	<b>Avec couteau raseur</b> Surfilage tout en coupant des tissus	<b>3,5 (1/8)</b> 3,5 - 5,0 (1/8 - 3/16)	<b>2,0 (1/16)</b> 0,4 - 4,0 (1/64 - 3/16)		
	23	<b>Avec couteau raseur</b> Surfilage tout en coupant des tissus	<b>5,0 (3/16)</b> 3,5 - 5,0 (1/8 - 3/16)	<b>2,5 (3/32)</b> 0,4 - 4,0 (1/64 - 3/16)		
	24	<b>Avec couteau raseur</b> Surfilage tout en coupant des tissus	<b>5,0 (3/16)</b> 3,5 - 5,0 (1/8 - 3/16)	<b>2,5 (3/32)</b> 0,4 - 4,0 (1/64 - 3/16)		
	25	<b>Point d'assemblage (droite)</b> Assemblage/patchwork - rabat à droite de 6,5 mm (env. 1/4" / pouce)	<b>5,5 (7/32)</b> 0,0 - 7,0 (0 - 1/4)	<b>2,0 (1/16)</b> 0,2 - 5,0 (1/64 - 3/16)		
	26	<b>Point d'assemblage (milieu)</b> Assemblage/patchwork	-	<b>2,0 (1/16)</b> 0,2 - 5,0 (1/64 - 3/16)		
	27	<b>Point quilting (courtepointe) style « à la main »</b> Point quilting (courtepointe) élaboré pour paraître cousu main lorsque vous utilisez du nylon transparent pour le fil supérieur et une couleur de fil correspondant au quilting pour la canette. Couture avec une tension de fil élevée pour que le fil de la canette soit visible sur l'endroit du tissu. Utilisez une aiguille dont la taille est comprise entre 90/14 et 100/16.	<b>0,0 (0)</b> 0,0 - 7,0 (0 - 1/4)	<b>2,5 (3/32)</b> 0,4 - 4,0 (1/64 - 3/16)		

Point (pied-de- biche)	N°	Nom du point/ Applications	Largeur du point (mm / pouce)		Longueur du point (mm / pouce)	
			Auto. Manuel	Auto. Manuel	Auto. Manuel	Auto. Manuel
	28	<b>Point zigzag quilting (courtepointe) appliqué</b> Point zigzag pour le quilting (courtepointe) et la couture des morceaux de tissu d'appliqué	<b>3,5 (1/8)</b> 0,0 - 7,0 (0 - 1/4)	<b>1,4 (1/16)</b> 0,0 - 4,0 (0 - 3/16)		
	29	<b>Point quilting (courtepointe) appliqué</b> Point quilting (courtepointe) pour les appliqués invisibles ou la fixation de bordures	<b>1,5 (1/16)</b> 0,0 - 3,5 (0 - 1/8)	<b>1,8 (1/16)</b> 0,4 - 4,0 (1/64 - 3/16)		
	30	<b>Point de piquetis pour quilting (courtepointe)</b> Quilting (courtepointe) arrière-plan	<b>7,0 (1/4)</b> 0,0 - 7,0 (0 - 1/4)	<b>1,6 (1/16)</b> 0,4 - 4,0 (1/64 - 3/16)		
	31	<b>Point invisible</b> Point d'ourlet pour les tissus à fils entrelacés * Le réglage de la largeur de point n'est ni en millimètres ni en pouces.	<b>00</b> 3← - →3	<b>2,0 (1/16)</b> 0,4 - 4,0 (1/64 - 3/16)		
	32	<b>Point invisible élastique</b> Point d'ourlet pour les tissus élastiques * Le réglage de la largeur de point n'est ni en millimètres ni en pouces.	<b>00</b> 3← - →3	<b>2,0 (1/16)</b> 0,4 - 4,0 (1/64 - 3/16)		
	33*1	<b>Point couverture</b> Appliqués, point de languette décoratif	<b>3,5 (1/8)</b> 0,0 - 7,0 (0 - 1/4)	<b>2,5 (3/32)</b> 0,4 - 4,0 (1/64 - 3/16)		
	34*1	<b>Point couverture</b> Appliqués, point de languette décoratif	<b>2,5 (3/32)</b> 0,0 - 7,0 (0 - 1/4)	<b>2,5 (3/32)</b> 0,4 - 4,0 (1/64 - 3/16)		
	35*1	<b>Point bordure repliée</b> Finition de point bordure replié sur les tissus	<b>4,0 (3/16)</b> 0,0 - 7,0 (0 - 1/4)	<b>2,5 (3/32)</b> 0,2 - 4,0 (1/64 - 3/16)		
	36*1	<b>Point feston satin</b> Décorer le col d'un chemisier ou le bord d'un mouchoir	<b>5,0 (3/16)</b> 0,0 - 7,0 (0 - 1/4)	<b>0,5 (1/32)</b> 0,1 - 4,0 (1/64 - 3/16)		
	37*1	<b>Point patchwork</b> Points patchwork, points décoratifs	<b>4,0 (3/16)</b> 0,0 - 7,0 (0 - 1/4)	<b>1,2 (1/16)</b> 0,2 - 4,0 (1/64 - 3/16)		
	38*1	<b>Point patchwork double</b> Points patchwork, points décoratifs	<b>5,0 (3/16)</b> 0,0 - 7,0 (0 - 1/4)	<b>2,5 (3/32)</b> 0,4 - 4,0 (1/64 - 3/16)		
	39*1	<b>Point couché</b> Points décoratifs, fixation de ganses et broderie sur fils couchés	<b>5,0 (3/16)</b> 0,0 - 7,0 (0 - 1/4)	<b>1,2 (1/16)</b> 0,2 - 4,0 (1/64 - 3/16)		
	40*1	<b>Point smock</b> Points smock, points décoratifs	<b>5,0 (3/16)</b> 0,0 - 7,0 (0 - 1/4)	<b>1,6 (1/16)</b> 0,4 - 4,0 (1/64 - 3/16)		



Point (pied-de-biche)	N°	Nom du point/ Applications	Largeur du point (mm) (" / pouce) Auto. Manuel	Longueur du point (mm) (" / pouce) Auto. Manuel
	41 <sup>*1</sup>	<b>Point plume</b> Points fagot, points décoratifs	<b>5,0 (3/16)</b> 0,0 - 7,0 (0 - 1/4)	<b>2,5 (3/32)</b> 0,4 - 4,0 (1/64 - 3/16)
	42 <sup>*1</sup>	<b>Point de croix fagot</b> Points fagot, d'assemblage et décoratifs	<b>5,0 (3/16)</b> 0,0 - 7,0 (0 - 1/4)	<b>2,5 (3/32)</b> 0,4 - 4,0 (1/64 - 3/16)
	43 <sup>*1</sup>	<b>Point de fixation du ruban</b> Fixation du ruban à la couture du tissu élastique	<b>4,0 (3/16)</b> 0,0 - 7,0 (0 - 1/4)	<b>1,0 (1/16)</b> 0,2 - 4,0 (1/64 - 3/16)
	44	<b>Point échelle</b> Points décoratifs	<b>4,0 (3/16)</b> 0,0 - 7,0 (0 - 1/4)	<b>3,0 (1/8)</b> 0,4 - 4,0 (1/64 - 3/16)
	45 <sup>*1</sup>	<b>Point Rick-Rack</b> Couture de renfort décorative	<b>4,0 (3/16)</b> 0,0 - 7,0 (0 - 1/4)	<b>2,5 (3/32)</b> 0,4 - 4,0 (1/64 - 3/16)
	46 <sup>*1</sup>	<b>Point décoratif</b> Points décoratifs	<b>5,5 (7/32)</b> 0,0 - 7,0 (0 - 1/4)	<b>1,6 (1/16)</b> 0,4 - 4,0 (1/64 - 3/16)
	47 <sup>*1</sup>	<b>Point serpent</b> Points décoratifs et fixation de l'élastique	<b>5,0 (3/16)</b> 0,0 - 7,0 (0 - 1/4)	<b>1,0 (1/16)</b> 0,2 - 4,0 (1/64 - 3/16)
	48 <sup>*1</sup>	<b>Couture ourlet zigzag</b> Ourlets décoratifs, couture de renfort	<b>6,0 (15/64)</b> 0,0 - 7,0 (0 - 1/4)	<b>3,0 (1/8)</b> 0,4 - 4,0 (1/64 - 3/16)
	49	<b>Couture ourlet</b> Ourlets décoratifs, point turc pour fixation de la dentelle	<b>3,5 (1/8)</b> 0,0 - 7,0 (0 - 1/4)	<b>2,5 (3/32)</b> 0,4 - 4,0 (1/64 - 3/16)
	50	<b>Couture ourlet</b> Ourlets décoratifs	<b>3,0 (1/8)</b> 0,0 - 7,0 (0 - 1/4)	<b>3,5 (1/8)</b> 0,4 - 4,0 (1/64 - 3/16)
	51	<b>Couture ourlet</b> Point marguerite pour ourlets décoratifs	<b>6,0 (15/64)</b> 0,0 - 7,0 (0 - 1/4)	<b>3,0 (1/8)</b> 0,4 - 4,0 (1/64 - 3/16)
	52	<b>Couture ourlet</b> Ourlets décoratifs à l'ancienne	<b>5,0 (3/16)</b> 0,0 - 7,0 (0 - 1/4)	<b>3,5 (1/8)</b> 0,4 - 4,0 (1/64 - 3/16)
	53 <sup>*1</sup>	<b>Couture ourlet</b> Ourlets décoratifs à l'ancienne	<b>5,0 (3/16)</b> 0,0 - 7,0 (0 - 1/4)	<b>4,0 (3/16)</b> 0,4 - 4,0 (1/64 - 3/16)
	54 <sup>*1</sup>	<b>Couture ourlet</b> Ourlets décoratifs à l'ancienne	<b>6,0 (15/64)</b> 0,0 - 7,0 (0 - 1/4)	<b>1,6 (1/16)</b> 0,4 - 4,0 (1/64 - 3/16)
	55	<b>Couture ourlet</b> Ourlets décoratifs à l'ancienne	<b>6,0 (15/64)</b> 0,0 - 7,0 (0 - 1/4)	<b>3,0 (1/8)</b> 0,4 - 4,0 (1/64 - 3/16)
	56	<b>Couture ourlet</b> Ourlets décoratifs à l'ancienne	<b>4,0 (3/16)</b> 0,0 - 7,0 (0 - 1/4)	<b>2,5 (3/32)</b> 0,4 - 4,0 (1/64 - 3/16)
	57 <sup>*1</sup>	<b>Couture ourlet</b> Ourlets décoratifs à l'ancienne	<b>5,0 (3/16)</b> 0,0 - 7,0 (0 - 1/4)	<b>2,0 (1/16)</b> 0,4 - 4,0 (1/64 - 3/16)
	58	<b>Point boutonnière étroite ronde</b> Boutonnière sur tissus légers ou moyens	<b>5,0 (3/16)</b> 3,0 - 6,0 (1/8 - 15/64)	<b>0,4 (1/64)</b> 0,2 - 1,0 (1/64 - 1/16)

Point (pied-de-biche)	N°	Nom du point/ Applications	Largeur du point (mm) (" / pouce) Auto. Manuel	Longueur du point (mm) (" / pouce) Auto. Manuel
	59	<b>Point boutonnière en pointe à bouts ronds</b> Boutonnières en pointe à taille renforcée	<b>5,0 (3/16)</b> 3,0 - 6,0 (1/8 - 15/64)	<b>0,4 (1/64)</b> 0,2 - 1,0 (1/64 - 1/16)
	60	<b>Point boutonnière à bout rond</b> Boutonnières avec points d'arrêt verticaux sur tissus lourds	<b>5,0 (3/16)</b> 3,0 - 6,0 (1/8 - 15/64)	<b>0,4 (1/64)</b> 0,2 - 1,0 (1/64 - 1/16)
	61	<b>Point boutonnière rectangulaire étroite</b> Boutonnières pour tissus légers et moyens	<b>5,0 (3/16)</b> 3,0 - 6,0 (1/8 - 15/64)	<b>0,4 (1/64)</b> 0,2 - 1,0 (1/64 - 1/16)
	62	<b>Point boutonnière élastique</b> Boutonnières pour tissus élastiques ou à fils entrelacés	<b>6,0 (15/64)</b> 3,0 - 6,0 (1/8 - 15/64)	<b>1,0 (1/16)</b> 0,5 - 2,0 (1/32 - 1/16)
	63	<b>Point boutonnière à l'ancienne</b> Boutonnières pour tissus à l'ancienne et élastiques	<b>6,0 (15/64)</b> 3,0 - 6,0 (1/8 - 15/64)	<b>1,5 (1/16)</b> 1,0 - 3,0 (1/16 - 1/8)
	64	<b>Point boutonnière cousue</b> Première étape lors de l'exécution de boutonnières cousues	<b>5,0 (3/16)</b> 0,0 - 6,0 (0 - 15/64)	<b>2,0 (1/16)</b> 0,2 - 4,0 (1/64 - 3/16)
	65	<b>Point boutonnière trou de serrure</b> Boutonnières dans des tissus lourds ou épais pour des boutons plats et larges	<b>7,0 (1/4)</b> 3,0 - 7,0 (1/8 - 1/4)	<b>0,5 (1/32)</b> 0,3 - 1,0 (1/64 - 1/16)
	66	<b>Point boutonnière trou de serrure en pointe</b> Boutonnières dans des tissus moyens ou lourds pour des boutons plats et larges	<b>7,0 (1/4)</b> 3,0 - 7,0 (1/8 - 1/4)	<b>0,5 (1/32)</b> 0,3 - 1,0 (1/64 - 1/16)
	67	<b>Point boutonnière trou de serrure</b> Boutonnières avec points d'arrêt verticaux en guise de renfort dans les tissus lourds ou épais	<b>7,0 (1/4)</b> 3,0 - 7,0 (1/8 - 1/4)	<b>0,5 (1/32)</b> 0,3 - 1,0 (1/64 - 1/16)
	68	<b>Point de reprisage</b> Reprisage de tissus lourds	<b>7,0 (1/4)</b> 2,5 - 7,0 (3/32 - 1/4)	<b>2,0 (1/16)</b> 0,4 - 2,5 (1/64 - 3/32)
	69	<b>Point d'arrêt</b> Renfort de l'ouverture d'une poche, etc.	<b>2,0 (1/16)</b> 1,0 - 3,0 (1/16 - 1/8)	<b>0,4 (1/64)</b> 0,3 - 1,0 (1/64 - 1/16)
	70	<b>Point couture bouton</b> Fixation de boutons	<b>3,5 (1/8)</b> 2,5 - 4,5 (3/32 - 3/16)	-
	71	<b>Point à œillet</b> Pour la création d'œillets, de trous dans une ceinture, etc.	<b>7,0 (1/4)</b> 7,0 6,0 5,0 (1/4 15/64 3/16)	<b>7,0 (1/4)</b> 7,0 6,0 5,0 (1/4 15/64 3/16)

■ **Points décoratifs**

Utilisez le pied pour monogrammes « N ».  
 Vous ne pouvez utiliser l'aiguille jumelée qu'avec le point plumetis. En outre, lorsque vous utilisez l'aiguille jumelée, veillez à fixer le pied zigzag « J ».

☛1 Points décoratifs									
01	02	03	04	05	06	07	08	09	10
11	12	13	14	15	16	17	18	19	20
99*									

\* Motif de points d'ajustements. (page 55)

☛2 Points plumetis décoratifs					
01	02	03	04	05	06

☛2 Points plumetis							
07	08	09	10	11	12	13	14

☛2 Points de croix				
15	16	17	18	19

☛3 Points décoratifs courants									
01	02	03	04	05	06	07	08	09	10
11	12	13	14	15	16	17	18	19	20
21	22	23	24	25	26	27	28	29	30
31	32	33	34	35	36	37	38	39	40
31	32	33	34	35	36	37	38	39	40

■ **Points de caractères**

Utilisez le pied pour monogrammes « N ».  
 Vous ne pouvez pas utiliser l'aiguille jumelée.

☛AB Points de caractères (police gothique)									
01	02	03	04	05	06	07	08	09	10
A	B	C	D	E	F	G	H	I	J
11	12	13	14	15	16	17	18	19	20
K	L	M	N	O	P	Q	R	S	T
21	22	23	24	25	26	27	28	29	30
U	V	W	X	Y	Z	0	1	2	3
31	32	33	34	35	36	37	38	39	40
4	5	6	7	8	9	#	%	-	+
41	42	43	44	45	46	47	48	49	50
X	÷	=	*	.	,	&	?	!	@
51	52	53	54	55	56	57	58	59	60
<	>	(	)	[	]	/	\	~	©
61	62	63	64	65	66	67	68	69	70
®	™	“	”	”	’	’	’	-	Ä
71	72	73	74	75	76	77	78	79	80
À	Æ	Ç	Ð	Ñ	Ö	Ø	Œ	Û	ß

☛AB Points de caractères (police manuscrite)									
01	02	03	04	05	06	07	08	09	10
A	B	C	D	E	F	G	H	I	J
11	12	13	14	15	16	17	18	19	20
K	L	M	N	O	P	Q	R	S	T
21	22	23	24	25	26	27	28	29	30
U	V	W	X	Y	Z	0	1	2	3
31	32	33	34	35	36	37	38	39	40
4	5	6	7	8	9	#	%	-	+
41	42	43	44	45	46	47	48	49	50
X	÷	=	*	.	,	&	?	!	@
51	52	53	54	55	56	57	58	59	60
<	>	(	)	[	]	/	\	~	©
61	62	63	64	65	66	67	68	69	70
®	™	“	”	”	’	’	’	-	Ä
71	72	73	74	75	76	77	78	79	80
À	Æ	Ç	Ð	Ñ	Ö	Ø	Œ	Û	ß



**Points de caractères (contours)**

01	02	03	04	05	06	07	08	09	10
A	B	C	D	E	F	G	H	I	J
11	12	13	14	15	16	17	18	19	20
K	L	M	N	O	P	Q	R	S	T
21	22	23	24	25	26	27	28	29	30
U	V	W	X	Y	Z	0	1	2	3
31	32	33	34	35	36	37	38	39	40
4	5	6	7	8	9	#	%	-	+
41	42	43	44	45	46	47	48	49	50
×	÷	≡	⊗	•	,	&	?	!	⊙
51	52	53	54	55	56	57	58	59	60
<	>	(	)	[	]	/	\	~	⊕
61	62	63	64	65	66	67	68	69	70
⊗	™	“	”	”	•	ˆ	ˆ	—	Ä
71	72	73	74	75	76	77	78	79	80
À	Æ	Ç	Ð	Ñ	Ö	⊗	⊕	Ü	ß











**Points de caractères (police japonaise)**

01	02	03	04	05	06	07	08	09	10
あ	い	う	え	お	ぁ	ぃ	ぅ	ぇ	ぉ
11	12	13	14	15	16	17	18	19	20
か	き	く	け	こ	が	ぎ	ぐ	げ	ご
21	22	23	24	25	26	27	28	29	30
さ	し	す	せ	そ	ざ	じ	ず	ぜ	ぞ
31	32	33	34	35	36	37	38	39	40
た	ち	つ	て	と	だ	ぢ	づ	で	ど
41	42	43	44	45	46	47	48	49	50
っ	な	に	ぬ	ね	の	は	ひ	ふ	へ
51	52	53	54	55	56	57	58	59	60
ほ	ば	び	ぶ	べ	ぼ	ぱ	ぴ	ぷ	ぺ
61	62	63	64	65	66	67	68	69	70
ぽ	ま	み	む	め	も	や	ゆ	よ	ゃ
71	72	73	74	75	76	77	78	79	80
ゅ	ょ	ら	り	る	れ	ろ	わ	を	ん
81	82	83	84	85	86	87	88	89	90
ア	イ	ウ	エ	オ	ァ	ィ	ゥ	ェ	ォ
91	92	93	94	95	96	97	98	99	100
ヴ	カ	キ	ク	ケ	コ	ガ	ギ	グ	ゲ

101	102	103	104	105	106	107	108	109	110
ゴ	サ	シ	ス	セ	ソ	ザ	ジ	ズ	ゼ
111	112	113	114	115	116	117	118	119	120
ゾ	タ	チ	ツ	テ	ト	ダ	ヂ	ヅ	デ
121	122	123	124	125	126	127	128	129	130
ド	ッ	ナ	ニ	ヌ	ネ	ノ	ハ	ヒ	フ
131	132	133	134	135	136	137	138	139	140
へ	ホ	バ	ビ	ブ	ベ	ボ	パ	ピ	プ
141	142	143	144	145	146	147	148	149	150
ペ	ポ	マ	ミ	ム	メ	モ	ヤ	ユ	ヨ
151	152	153	154	155	156	157	158	159	160
ャ	ュ	ョ	ラ	リ	ル	レ	ロ	ワ	ヲ
161	162	163	164	165	166	167	168	169	170
ン	0	1	2	3	4	5	6	7	8
171	172	173	174	175	176	177	178	179	180
9	0	ー	二	三	四	五	六	七	八
181	182	183	184	185	186	187	188	189	190
九	十	&	?	!	(	)	—	生	年
191	192	193	194	195	196	197	198	199	200
月	日	才	保	育	幼	稚	園	小	中
201	202	203	204	205	206	207	208	209	210
学	校	組	部	火	水	木	金	土	—

**Préréglage des points utilitaires**

Les points utilitaires les plus fréquemment utilisés sont attribués aux touches numériques. Pour les sélectionner, il vous suffit d'appuyer sur la touche désignée lorsque le mode de préréglage de point utilitaire est activé.

 Préréglage des points utilitaires	Nom du point	N°
	Point droit (gauche)	01
	Point droit (gauche)	02
	Point droit (milieu)	03
	Point droit (milieu)	04
	Point zigzag	08
	Point zigzag	09
	Triple point élastique	05
	Point élastique	06
	Point surfilage	13
	Point zigzag élastique 3 étapes	12

## Points utilitaires

### ⚠ ATTENTION

- Avant de remplacer le pied-de-biche, veillez à appuyer sur  (touche de remplacement du pied-de-biche/de l'aiguille) sur le panneau de commande pour verrouiller toutes les touches et tous les boutons. Dans le cas contraire, vous risqueriez de vous blesser en cas d'activation de la touche « Marche/Arrêt » ou de toute autre touche entraînant la mise en route de la machine. Pour plus de détails sur le changement du pied-de-biche, reportez-vous à la section « Remplacement du pied-de-biche » à la page 21.

### Points surfilage



Cousez des points surfilage le long des bords du tissu coupé pour éviter qu'ils ne s'effilochent.

#### ■ Utilisation du pied pour faufilage « G »

- Fixez le pied pour faufilage « G ».



- Sélectionnez un point.

N°	13	14	15
Point			

- Pour de plus amples détails, reportez-vous à la section « Tableau de points » à la page 35.

### ⚠ ATTENTION

- Lorsque vous utilisez le pied pour faufilage « G », veillez à choisir un point compatible avec ce pied. Sinon, l'aiguille risque de heurter le pied-de-biche et de se tordre ou d'endommager le pied-de-biche.

- Placez le tissu, le bord contre le guide du pied-de-biche, puis abaissez le levier du pied-de-biche.

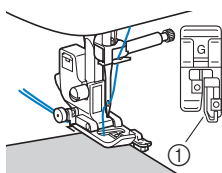

- Guide du pied-de-biche

- Tournez le volant vers vous (sens inverse des aiguilles d'une montre). Assurez-vous que l'aiguille ne touche pas le pied-de-biche.

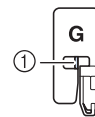

- L'aiguille ne doit pas toucher la barre centrale du pied-de-biche

- Cousez, la bordure de tissu contre le guide du pied-de-biche.

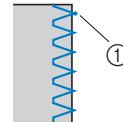

- Point de chute de l'aiguille

### ⚠ ATTENTION









- Veillez à tirer le tissu vers l'arrière une fois la couture terminée. Si vous tirez le tissu vers le côté ou vers l'avant, vous risquez d'endommager le crochet du pied-de-biche.
- Si le fil est emmêlé sur le pied-de-biche, retirez-le, puis relevez le levier du pied-de-biche pour retirer le pied-de-biche. Si vous relevez le pied-de-biche alors que du fil y est emmêlé, il risque d'être endommagé.

- Appuyez sur la touche « Marche/Arrêt » pour arrêter de coudre lorsque vous avez terminé et relevez le pied-de-biche et l'aiguille pour tirer le tissu sous le pied-de-biche vers l'arrière de la machine.

#### ■ Utilisation du pied zigzag « J »

- Fixez le pied zigzag « J ».

- Sélectionnez un point.

N°	08	10	11	12
Point				
N°	16	17	18	19
Point				

- Pour de plus amples détails, reportez-vous à la section « Tableau de points » à la page 35.

- Cousez le long du bord du tissu en plaçant le point de chute de l'aiguille à droite du bord.

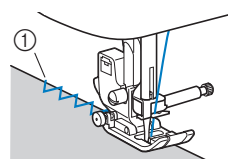

- Point de chute de l'aiguille

## Points invisibles

Fixez le bord inférieur des jupes et pantalons avec des points invisibles.

### Mémo

- En cas de pièces trop petites pour glisser sur le bras, ou en cas de longueur insuffisante, le tissu n'est pas entraîné, et le résultat risque d'être décevant.

#### 1 Mettez la jupe ou le pantalon sur l'envers.



- ① Envers du tissu
- ② Endroit du tissu
- ③ Bord inférieur du tissu

#### 2 Pliez le bord inférieur du tissu à la longueur souhaitée de l'ourlet et pressez.

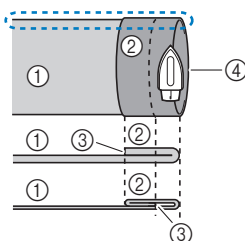

- ① Envers du tissu
- ② Endroit du tissu
- ③ Bord inférieur du tissu
- ④ Longueur souhaitée de l'ourlet

<Tissu épais>

<Tissu normal>

<Vue latérale>

#### 3 Marquez un repère à la craie sur le tissu à environ 5 mm (3/16" / pouces) du bord du tissu, puis faufiliez.

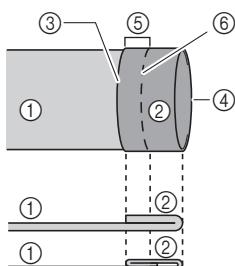

- ① Envers du tissu
- ② Endroit du tissu
- ③ Bord inférieur du tissu
- ④ Longueur souhaitée de l'ourlet
- ⑤ 5 mm (3/16" / pouce)
- ⑥ Point faufilage

<Tissu épais>

<Tissu normal>

<Vue latérale>

#### 4 Repliez le tissu à l'intérieur le long du faufilage.

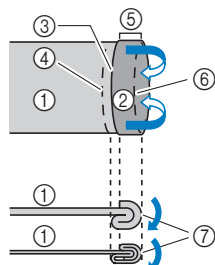

- ① Envers du tissu
- ② Endroit du tissu
- ③ Bord inférieur du tissu
- ④ Longueur souhaitée de l'ourlet
- ⑤ 5 mm (3/16" / pouce)
- ⑥ Point faufilage
- ⑦ Point de faufilage

<Tissu épais>

<Tissu normal>

<Vue latérale>

#### 5 Dépliez le bord du tissu, puis posez le tissu avec l'envers vers le haut.

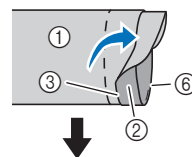

- ① Envers du tissu
- ② Endroit du tissu
- ③ Bord du tissu
- ④ Bord souhaité de l'ourlet
- ⑤ Point de faufilage
- ⑥ Point faufilage

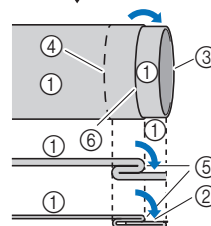

<Tissu épais>

<Tissu normal>

<Vue latérale>

#### 6 Fixez le pied pour point invisible « R ».



#### 7 Sélectionnez un point.

N°	31	32
Point		

- Pour de plus amples détails, reportez-vous à la section « Tableau de points » à la page 35.

#### 8 Retirez le plateau et compartiment d'accessoires afin de pouvoir utiliser le bras libre.

#### 9 Glissez la pièce que vous souhaitez coudre sur le bras libre. Assurez-vous que le tissu est correctement entraîné, puis commencez à coudre.

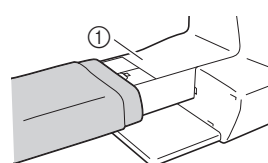

① Bras libre

#### 10 Placez le tissu, le bord de l'ourlet plié contre le guide du pied-de-biche, puis abaissez le levier du pied-de-biche.

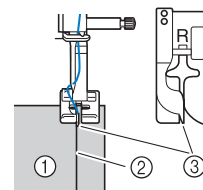

- ① Envers du tissu
- ② Pli de l'ourlet
- ③ Guide du pied-de-biche

**11 Réglez la largeur du point de sorte que la couture soit juste au bord du pli. (page 29)**

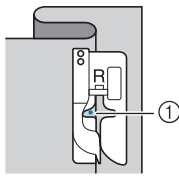

① Point de chute de l'aiguille

Pour modifier le point de chute de l'aiguille, levez l'aiguille, puis modifiez la largeur du point.

\* Pour effectuer des réglages précis concernant le point de chute de l'aiguille, ajustez le réglage de la largeur de point (le réglage de la largeur de point n'est ni en millimètres ni en pouces).

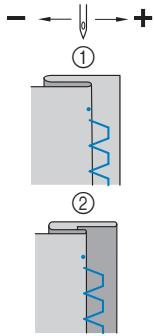

① Tissu épais  
② Tissu normal

**Mémo**

• Vous ne pouvez pas coudre de points invisibles si le point de chute de l'aiguille gauche ne permet pas de coudre l'ourlet. Si l'aiguille coud une partie trop importante de l'ourlet, il n'est pas possible de déplier le tissu, et la couture visible sur l'endroit du tissu est très large, rendant une finition décevante.

**12 Cousez avec le pli de l'ourlet contre le guide du pied-de-biche.**

**13 Appuyez sur la touche « Marche/Arrêt » pour arrêter de coudre lorsque vous avez terminé et relevez le pied-de-biche et l'aiguille pour tirer le tissu sous le pied-de-biche vers l'arrière de la machine.**

**Remarque**

• Tirez le tissu vers l'arrière de la machine une fois la couture terminée. Si vous tirez le tissu vers le côté ou vers l'avant, vous risquez d'endommager le pied-de-biche.

**14 Retirez le point faulilage et retournez le tissu, endroit face à vous.**

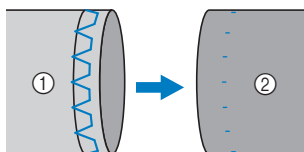

① Envers du tissu  
② Endroit du tissu

**Couture de boutonnières**

La longueur maximale de la boutonnière est d'environ 28 mm (1-1/8" / pouce) (diamètre + épaisseur du bouton).

Les boutonnières sont cousues depuis l'avant du pied-de-biche vers l'arrière, comme illustré ci-dessous.

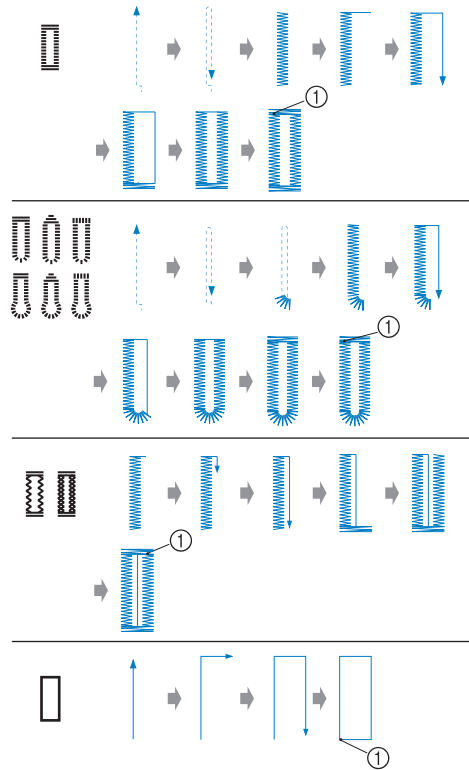

① Points de renfort

Le nom des différentes parties du pied pour boutonnières « A », utilisé pour réaliser des boutonnières, est indiqué ci-dessous.

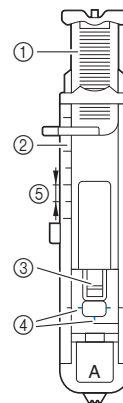

① Plaque du guide-bouton  
② Échelle du pied-de-biche  
③ Crochet du pied-de-biche  
④ Repères sur le pied pour boutonnières  
⑤ 5 mm (3/16" / pouce)

**Remarque**

• Avant de coudre des boutonnières, vérifiez la longueur et la largeur du point en cousant une boutonnière d'essai sur une chute du même tissu que pour votre projet.

- 1** Utilisez une craie pour marquer l'emplacement et la longueur de la boutonnière sur le tissu.

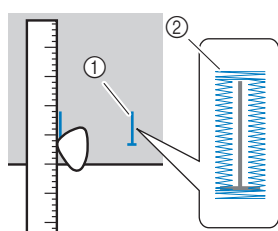

- ① Repères sur le tissu  
② Couture de boutonnières

- 2** Tirez sur la plaque du guide-bouton du pied pour boutonnières « A », puis insérez le bouton qui devra passer par la boutonnière.

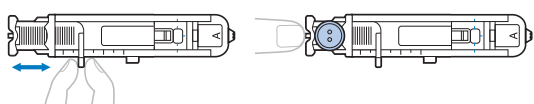

### ■ Si le bouton n'entre pas dans la plaque du guide-bouton

Additionnez le diamètre et l'épaisseur du bouton, puis réglez la plaque du guide-bouton sur la longueur ainsi obtenue. (La distance entre les repères de la réglette du pied-de-biche correspond à 5 mm (3/16" / pouce).)

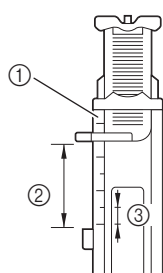

- ① Échelle du pied-de-biche  
② Longueur de la boutonnière (diamètre + épaisseur du bouton)  
③ 5 mm (3/16" / pouce)

Exemple : Pour un bouton d'un diamètre de 15 mm (9/16" / pouces) et de 10 mm (3/8" / pouces) d'épaisseur, la plaque du guide-bouton doit être réglée sur 25 mm (1" / pouce) sur la réglette.

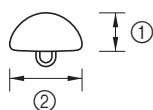

- ① 10 mm (3/8" / pouce)  
② 15 mm (9/16" / pouce)

→ La taille de la boutonnière est réglée.

- 3** Fixez le pied pour boutonnières « A ».  
Faites passer le fil supérieur sous le pied-de-biche, par l'orifice du pied-de-biche, avant de fixer le pied pour boutonnières « A ».

- 4** Sélectionnez un point.

N°	58	59	60	61	62
Point					
N°	63	64	65	66	67
Point					

- Pour de plus amples détails, reportez-vous à la section « Tableau de points » à la page 35.

- 5** Placez le tissu en alignant la partie avant du repère de la boutonnière sur les repères rouges situés sur les côtés du pied pour boutonnières, puis abaissez le levier du pied-de-biche.

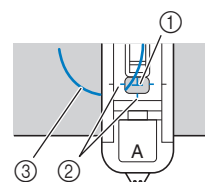

- ① Repère sur le tissu (partie avant)  
② Repères rouges sur le pied pour boutonnières  
③ Fil supérieur

### ⚡ Remarque

- Lorsque vous abaissez le pied-de-biche, n'exercez pas de pression à l'avant du pied-de-biche, sinon, la taille du point d'arrêt risque de ne pas être correcte.

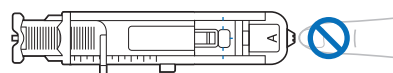

### 📖 Mémo

- S'il est difficile d'aligner les repères, tournez lentement le volant vers vous pour contrôler l'endroit où l'aiguille pénétrera le tissu, puis alignez le repère du tissu sur ce point.

- 6** Abaissez au maximum le levier boutonnières.

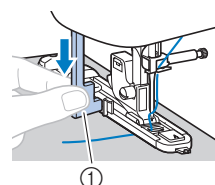

- ① Levier boutonnières

Le levier boutonnières est placé derrière le support du pied pour boutonnières.

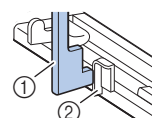

- ① Levier boutonnières  
② Support

- 7** Tenez délicatement l'extrémité du fil supérieur de la main gauche et commencez à coudre.

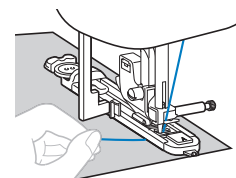

→ Une fois le travail de couture terminé, la machine coud automatiquement des points de renfort, puis s'arrête.

- 8 Appuyez une fois sur  (Touche Coupe-fil). Relevez le pied-de-biche, puis retirez le tissu.

 **Mémo**

- Si vous utilisez le coupe-fil à gauche de la machine ou des ciseaux pour couper les fils, appuyez sur  (Touche Position de l'aiguille) pour soulever l'aiguille, relevez le pied-de-biche, puis tirez le tissu avant de couper les fils.

- 9 Remplacez le levier boutons dans sa position d'origine.

- 10 Placez une épingle avant le point d'arrêt à l'une des extrémités de la boutonnière pour éviter de couper le point.

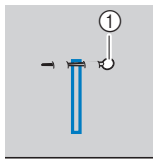

① Crochet

- 11 Utilisez le découpeur pour couper en direction de l'épingle et ouvrir la boutonnière.

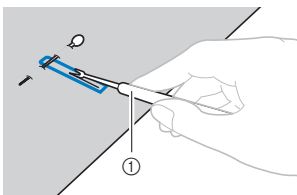

① Découpeur

Pour les boutonnières « trou de serrure », utilisez le perce-œillet fourni pour faire un trou dans la partie ronde de la boutonnière, puis utilisez le découpeur pour ouvrir la boutonnière.

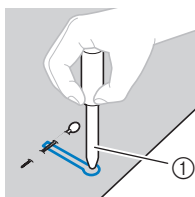

① Perce-œillet

- Lorsque vous utilisez le perce-œillet, placez un papier épais ou une autre feuille de protection sous le tissu avant de percer le trou.

**⚠ ATTENTION**

- Lorsque vous ouvrez la boutonnière avec le découpeur, ne placez pas vos mains dans le sens de la découpe, sinon vous risquez de vous blesser si le découpeur glisse.
- Ne faites du découpeur que l'utilisation pour laquelle il a été conçu.

■ **Couture de boutonnières sur des tissus élastiques**

Lorsque vous cousez des boutonnières sur des tissus élastiques, utilisez un fil de guipage.

- 1 Accrochez le fil de guipage à la partie du pied pour boutonnières « A », comme illustré.

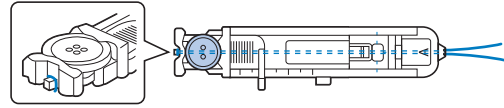

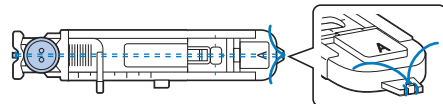

- 2 Celui-ci se place dans les rainures. Ensuite, nouez-le de manière lâche.



- 3 Fixez le pied pour boutonnières « A ».

- 4 Sélectionnez un point.

N°	62	63
Point		

- Pour de plus amples détails, reportez-vous à la section « Tableau de points » à la page 35.

- 5 Réglez la largeur du point en fonction de la grosseur du fil de guipage.

- 6 Abaissez le levier du pied-de-biche et le levier boutonnières, puis commencez à coudre.

- 7 À la fin de la couture, tirez doucement sur le fil de guipage pour le tendre.

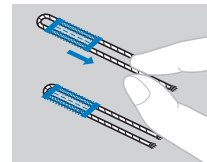

- 8 Utilisez une aiguille à coudre à la main pour tirer le fil de guipage vers l'envers du tissu, puis nouez-le.



## Couture bouton

Vous pouvez coudre des boutons avec la machine. Vous pouvez fixer des boutons à deux ou quatre trous.

- 1 Mesurez la distance entre les trous du bouton à coudre.



- 2 Relevez le levier du pied-de-biche, puis faites glisser le curseur de réglage des griffes d'entraînement, situé à l'arrière de la machine, en bas, pour le placer sur **▲▲** (vers la gauche, vu depuis l'arrière de la machine).

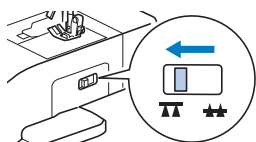

→ Les griffes d'entraînement sont abaissées.

- 3 Fixez le pied pour boutons « M ».

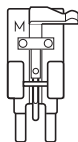

- 4 Sélectionnez un point.

N°	70
Point	

- Pour de plus amples détails, reportez-vous à la section « Tableau de points » à la page 35.
- Comme l'extrémité du fil sera nouée ultérieurement, ne réglez pas la machine pour la coupure de fil programmée.

- 5 Réglez la largeur du point pour qu'elle soit identique à la distance séparant les deux trous du bouton.

- 6 Placez le bouton à l'endroit où vous souhaitez le coudre, puis abaissez le levier du pied-de-biche.

① Bouton

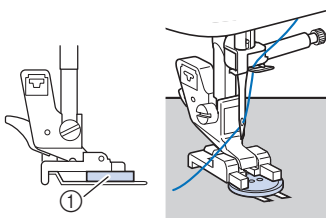

- Pour fixer des boutons à 4 trous, cousez tout d'abord les deux trous les plus proches de vous. Puis, faites glisser le bouton pour que l'aiguille passe dans les deux trous vers l'arrière de la machine, puis cousez-les de manière identique.

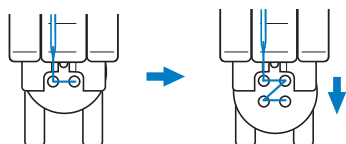

- 7 Tournez le volant vers vous (dans le sens inverse des aiguilles d'une montre) pour vous assurer que l'aiguille passe correctement dans les deux trous du bouton.

Si l'aiguille risque de heurter le bouton, remesurez la distance séparant les deux trous du bouton. Réglez la largeur de point en fonction de la distance entre les boutonnières.

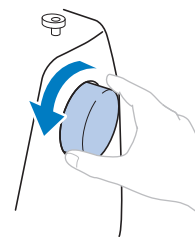

### ⚠ ATTENTION

- Lorsque vous cousez, vérifiez que l'aiguille ne touche pas le bouton, sinon elle risque de se tordre ou de casser.

- 8 Cousez environ 10 points à vitesse lente.

Déplacez le variateur de vitesse de couture vers la gauche (pour réduire la vitesse).

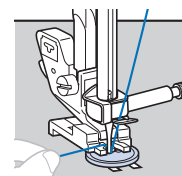

→ La machine s'arrête automatiquement après la couture des points de renfort.

- N'appuyez pas sur (Touche Coupe-fil).

- 9 À l'aide d'une paire de ciseaux, coupez le fil supérieur et le fil de la canette au début de la couture.

Tirez le fil supérieur à la fin de la couture vers l'envers du tissu, puis nouez-le avec le fil de la canette.

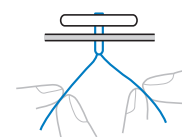

- 10 Une fois le bouton fixé, faites glisser le curseur de réglage des griffes d'entraînement pour le placer sur **▲▲** (vers la droite, vu depuis l'arrière de la machine) et tournez le volant pour relever les griffes d'entraînement.

### 📖 Mémo

- Les griffes d'entraînement se soulèvent lorsque vous recommencez à coudre.

### ■ Fixation d'un talon sur un bouton

Pour coudre le bouton avec un talon, fixez le bouton en laissant un espace entre ce dernier et le tissu, puis enroulez le fil manuellement. Cette procédure permet de maintenir le bouton en place.

- 1** Placez le bouton dans le pied pour boutons « M », puis tirez le levier de talon vers vous.

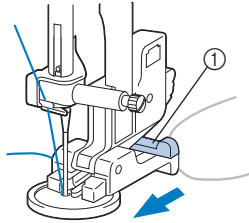

① Levier de talon

- 2** Une fois la couture terminée, coupez le fil supérieur en laissant une longueur suffisante pour pouvoir l'enrouler autour du fil entre le bouton et le tissu, puis nouez-le au fil supérieur au début de la couture.

Nouez les extrémités du fil de la canette qui dépassent au début et à la fin du point sur l'envers du tissu.

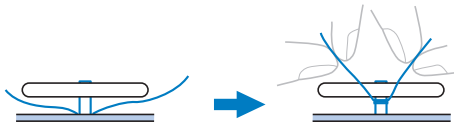

- 3** Coupez l'excédent de fil.

## Insertion d'une fermeture à glissière

### ■ Insertion d'une fermeture à glissière centrée

Les points sont cousus sur les deux pièces de tissu placées l'une contre l'autre.

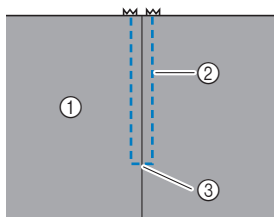

① Endroit du tissu  
② Couture  
③ Extrémité de l'ouverture de la fermeture à glissière

- 1** Fixez le pied zigzag « J ».

- 2** Cousez des points droits jusqu'à l'ouverture de la fermeture à glissière.

Les deux pièces de tissu étant à l'endroit, cousez des points inverses après avoir atteint l'ouverture de la fermeture à glissière.

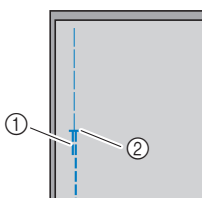

① Points inverses  
② Extrémité de l'ouverture de la fermeture à glissière

- 3** À l'aide d'un point faufilage, continuez à coudre jusqu'au bord du tissu.

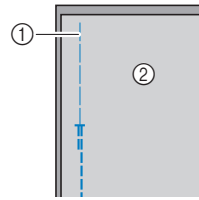

① Point faufilage  
② Envers du tissu

- 4** Maintenez le rabat ouvert à l'envers du tissu.

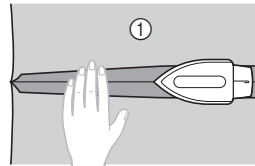

① Envers du tissu

- 5** Alignez la couture sur le centre de la fermeture à glissière et faufilez cette dernière sur le rabat.

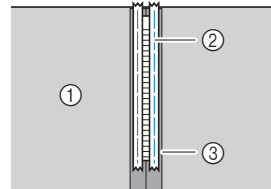

① Envers du tissu  
② Point faufilage  
③ Fermeture à glissière

- 6** Enlevez environ 5 cm (2" / pouces) à partir de l'extrémité du faufilage extérieur.

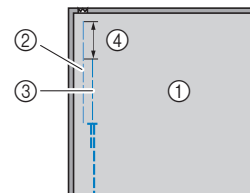

① Envers du tissu  
② Faufilage de la fermeture à glissière  
③ Faufilage extérieur  
④ 5 cm (2" / pouces)

- 7** Fixez le support du pied-de-biche sur le côté droit du crochet du pied pour fermetures à glissière « I ».

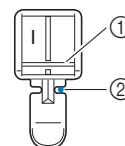

① Crochet à droite  
② Point de chute de l'aiguille

- 8** Sélectionnez un point.

N°	03
Point	

- Pour de plus amples détails, reportez-vous à la section « Tableau de points » à la page 35.

## ⚠ ATTENTION

- Lorsque vous utilisez le pied pour fermetures à glissière « I », veillez à sélectionner le point droit (aiguille au milieu) et tournez lentement le volant vers vous (dans le sens inverse des aiguilles d'une montre) pour vérifier que l'aiguille ne touche pas le pied-de-biche. Si vous sélectionnez un autre point et si l'aiguille touche le pied-de-biche, vous risquez de la casser ou de la tordre.

### 9 Couture de renfort autour de la fermeture à glissière.

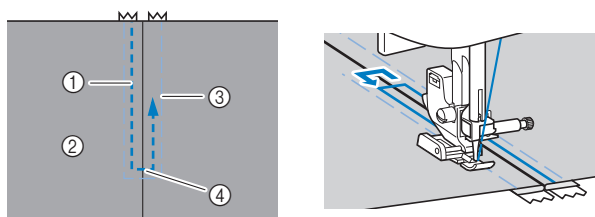

- Couture
- Endroit du tissu
- Point faufilage
- Extrémité de l'ouverture de la fermeture à glissière

## ⚠ ATTENTION

- Lorsque vous cousez, vérifiez que l'aiguille ne touche pas la fermeture à glissière, sinon elle risque de se tordre ou de casser.

### 📖 Mémo

- Si le pied-de-biche touche le curseur de la fermeture à glissière, laissez l'aiguille abaissée (dans le tissu) et relevez le pied-de-biche. Après avoir déplacé le curseur pour qu'il ne touche plus le pied-de-biche, abaissez le pied-de-biche et continuez à coudre.

### 10 Retirez le faufilage.

## Points d'appliqué, patchwork et quilting (courtepointe)

### ■ Points d'appliqué

- Faufilez ou collez la pièce d'appliqué sur le tissu de base pour la maintenir en position.

### 🔍 Remarque

- Si l'appliqué est maintenu en place sur le tissu à l'aide de colle, n'appliquez pas de colle sur les zones qui seront cousues à la machine. La machine risque d'être endommagée si de la colle adhère à l'aiguille ou au boîtier de la canette.

- Fixez le pied zigzag « J ».

### 3 Sélectionnez un point.

N°	28	29	33	34
Point				

- Pour de plus amples détails, reportez-vous à la section « Tableau de points » à la page 35.

- Tournez le volant vers vous (dans le sens inverse des aiguilles d'une montre), puis commencez à coudre le bord de l'appliqué, en veillant à ce que l'aiguille se place juste en dehors de l'appliqué.

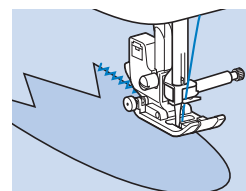

Lorsque vous atteignez un angle, arrêtez la machine, l'aiguille se trouvant dans le tissu, juste en dehors de l'appliqué, relevez le levier du pied-de-biche, puis tournez le tissu afin de modifier le sens de couture.

### ■ Points patchwork (piqué fantaisie)

- Piez le bord de la pièce de tissu supérieure et placez-la sur la pièce inférieure.

- Fixez le pied zigzag « J ».

### 3 Sélectionnez un point.

- Les points ci-dessous sont des exemples. Sélectionnez le point de votre choix.

N°	28	37	38	39
Point				

- Pour de plus amples détails, reportez-vous à la section « Tableau de points » à la page 35.

- Cousez les deux pièces de tissu ensemble de sorte que le motif de points couvre les deux pièces.

Utilisez des épingles si nécessaire.

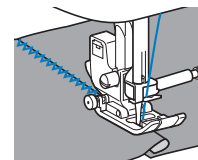

## ⚠ ATTENTION

- Ne cousez pas au-dessus des épingles.

### ■ Assemblage

La couture de deux pièces ensemble s'appelle « l'assemblage ». Les pièces de tissu doivent être découpées avec un rabat de 6,5 mm (1/4" / pouce).

Cousez un point droit d'assemblage à 6,5 mm (1/4" / pouce) du côté droit ou du côté gauche du pied-de-biche.

**1** Faufilez ou placez des épingles le long du rabat des tissus à assembler.

**2** Fixez le pied zigzag « J ».

**3** Sélectionnez un point.

N°	25
Point	

- Pour de plus amples détails, reportez-vous à la section « Tableau de points » à la page 35.

**4** Cousez tout en gardant le côté du pied-de-biche aligné sur le bord du tissu.

**□ Pour un rabat du côté droit**

Alignez le bord du tissu sur le côté droit du pied-de-biche, réglez la largeur de point de 5,5 mm (7/32" / pouce) et

effectuez la couture en utilisant le point

① 6,5 mm (1/4" / pouce)

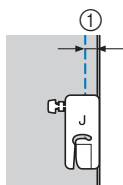

**□ Pour un rabat du côté gauche**

Alignez le côté gauche du pied-de-biche sur les bords du tissu et réglez la largeur de point de 1,5 mm (1/16" / pouce),

puis effectuez la couture en utilisant le point

① 6,5 mm (1/4" / pouce)

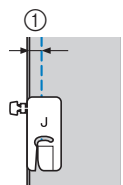

**📖 Mémo**

- Pour modifier la largeur du rabat (positionnement de l'aiguille), réglez la largeur du point. Pour plus de détails, reportez-vous aux sections « Réglage de la largeur de point » à la page 29 et « Couture d'un rabat régulier » à la page 31.

**■ Quilting (courtepointe)**

On appelle « quilting » (courtepointe) le placement d'ouate entre les parties inférieure et supérieure du tissu. Vous pouvez facilement réaliser des courtepointes à l'aide du pied à double entraînement\* et du guide de couture\*.

\* Articles vendus séparément. Veuillez contacter votre revendeur Brother agréé.

**💡 Remarque**

- Enfilez l'aiguille manuellement lorsque vous utilisez le pied à double entraînement ou fixez le pied à double entraînement uniquement après avoir enfilé l'aiguille à l'aide de l'enfileur.
- Lorsque vous réalisez du quilting (courtepointe), utilisez une aiguille pour machine à coudre à usage personnel 90/14.
- N'utilisez le pied à double entraînement qu'avec les motifs de points droits ou zigzag. Ne cousez pas des points inverses avec le pied à double entraînement.
- Lorsque vous cousez à l'aide du pied à double entraînement, utilisez une vitesse moyenne ou réduite.
- Lorsque vous utilisez le pied à double entraînement, effectuez un test de couture sur une chute de tissu qui va être utilisée pour votre projet.

**1** Faufilez le tissu à utiliser pour le quilting (courtepointe).

**2** Retirez le pied-de-biche et son support.

- Pour plus de détails, reportez-vous à la section « Retrait et fixation du support du pied-de-biche » à la page 22.

**3** Accrochez la fourche de connexion du pied à double entraînement à la vis du support d'aiguille.

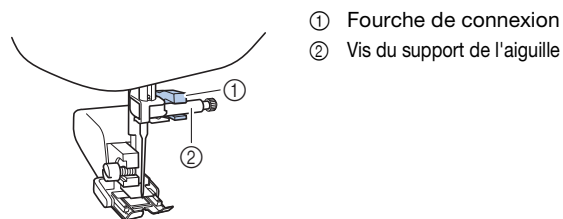

**4** Abaissez le levier du pied-de-biche, puis serrez la vis du support du pied-de-biche à l'aide du tournevis.

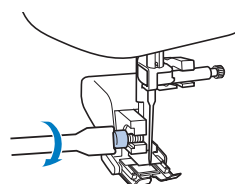

**⚠ ATTENTION**

- Veillez à bien serrer les vis à l'aide du tournevis, sinon l'aiguille risque de toucher le pied-de-biche et pourrait se tordre ou casser.
- Avant de commencer la couture, tournez lentement le volant vers vous (dans le sens inverse des aiguilles d'une montre) et vérifiez que l'aiguille ne touche pas le pied-de-biche. Si l'aiguille touche le pied-de-biche, elle risque de se tordre ou de se casser.

**5** Sélectionnez un point.

N°	04	28
Point		

- Pour de plus amples détails, reportez-vous à la section « Tableau de points » à la page 35.

- 6 Placez une main de chaque côté du pied-de-biche, puis guidez uniformément le tissu lors de la couture.

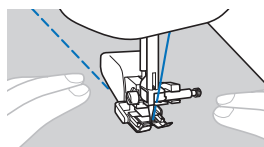

Utilisation du guide de couture (vendu séparément)

Utilisez le guide de couture pour coudre des points parallèles espacés de manière égale.

- 1 Insérez la tige du guide de couture dans l'orifice se trouvant à l'arrière du support du pied-de-biche ou du pied à double entraînement.

Pied à double entraînement

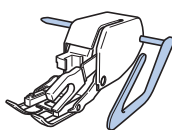

Support du pied-de-biche

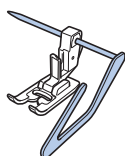

- 2 Réglez la tige du guide de couture afin d'aligner ce dernier sur les points déjà cousus.

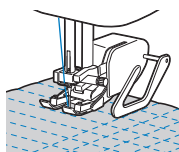

■ Quilting (courtepointe) en mouvement libre

Nous recommandons de fixer la pédale et de coudre à vitesse constante. Vous pouvez régler la vitesse de couture à l'aide du curseur de contrôle de vitesse figurant sur la machine.

## ⚠ ATTENTION

- Le quilting (courtepointe) en mouvement libre permet de contrôler la vitesse d'entraînement du tissu et de la faire correspondre à la vitesse de couture. Si le tissu est déplacé plus rapidement que la vitesse de couture, l'aiguille risque de se casser ou la machine de s'endommager.

Le pied transparent pour ouatinage/matelassage\* est utilisé pour le quilting (courtepointe) en mouvement libre avec des points zigzag ou décoratifs, ou pour le quilting (courtepointe) en mouvement libre de lignes droites sur un tissu d'épaisseur inégale.

\* Articles vendus séparément. Veuillez contacter votre revendeur Brother agréé.

Pied transparent pour ouatinage/matelassage

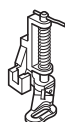

- 1 Positionnez le curseur de réglage des griffes d'entraînement, situé à l'arrière de la machine, en bas, sur (vers la gauche, vu depuis l'arrière de la machine).

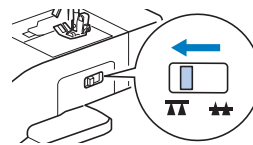

→ Les griffes d'entraînement sont abaissées.

- 2 Sélectionnez un point.

N°	04	28
Point		

- Pour de plus amples détails, reportez-vous à la section « Tableau de points » à la page 35.

- 3 Retirez le support du pied-de-biche.

- Pour plus de détails, reportez-vous à la section « Retrait et fixation du support du pied-de-biche » à la page 22.

- 4 Fixez le pied pour quilting (courtepointe) en positionnant son crochet au-dessus de la vis du support de l'aiguille et en alignant la partie inférieure gauche du pied pour quilting (courtepointe) sur la barre du pied-de-biche.

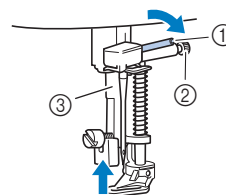

- ① Crochet
- ② Vis du support de l'aiguille
- ③ Barre du pied-de-biche

Remarque

- Veillez à ce que le pied pour quilting (courtepointe) ne soit pas incliné.

- 5 Avec la main droite, maintenez le pied pour quilting (courtepointe) en place et, de votre main gauche, serrez la vis du support du pied-de-biche à l'aide du tournevis.

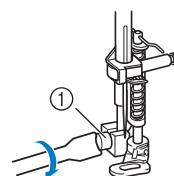

- ① Vis du support du pied-de-biche

## ⚠ ATTENTION

- Veillez à serrer fermement les vis à l'aide du tournevis fourni. L'aiguille risque en effet de heurter le pied pour quilting (courtepointe) et de se tordre ou de se casser.

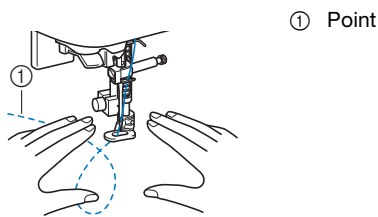

- 6** Tendez le tissu à l'aide de vos deux mains et déplacez-le à vitesse constante pour coudre des points uniformes d'une longueur d'environ 2,0 à 2,5 mm (env. 1/16 à 3/32" / pouce).



- 7** Une fois la couture terminée, faites glisser le levier du curseur de réglage des griffes d'entraînement sur ▲▲ (vers la droite, vu de l'arrière de la machine) et tournez le volant pour relever les griffes d'entraînement.

**■ Points plumetis à l'aide du variateur de vitesse de couture**

Vous pouvez coudre des points plumetis en réglant la largeur du point tout en cousant un point zigzag. La machine peut être réglée pour permettre le contrôle de la largeur du point à l'aide du variateur de vitesse de couture.

- 1** Connectez la pédale de commande.
- 2** Fixez le pied zigzag « J ».
- 3** Appuyez sur , affichez la deuxième page de l'écran de réglages, puis définissez  (Contrôle de largeur) sur [ON].

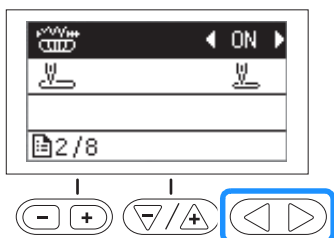

→ La machine est réglée pour permettre le contrôle de la largeur du point à l'aide du variateur de vitesse de couture.

- 4** Sélectionnez un point.

N°	28
Point	

- Pour de plus amples détails, reportez-vous à la section « Tableau de points » à la page 35.

**📖 Mémo**

- Bien que le résultat de la couture diffère en fonction du type de tissu utilisé et de l'épaisseur du fil, pour des résultats optimaux, réglez la longueur du point entre 0,3 et 0,5 mm (1/64 et 1/32" / pouce).

- 5** Tout en cousant, faites glisser le variateur de vitesse de couture pour régler la largeur du point.

- Réglez la vitesse de couture à l'aide de la pédale de commande.

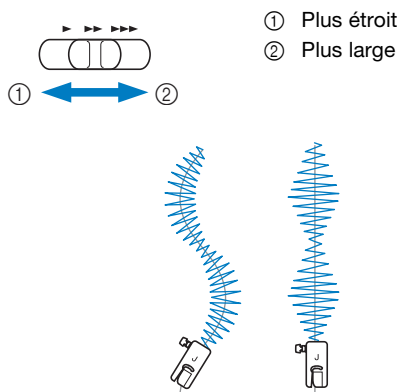

- 6** Lorsque vous avez terminé de coudre, définissez à nouveau  (Contrôle de largeur) dans l'écran de réglages sur [OFF].

**Autres applications de couture**



**■ Fixation d'un ruban élastique**

Lorsque vous fixez un ruban élastique au revers d'une manche ou à la taille d'un vêtement, les dimensions finales correspondront à celles du ruban élastique tendu. Par conséquent, il est nécessaire d'utiliser un ruban élastique suffisamment long.

- 1** Épinglez le ruban élastique sur l'envers du tissu.  
Épinglez le ruban élastique au tissu en plusieurs points pour qu'il soit positionné de manière uniforme.



- 2** Fixez le pied zigzag « J ».
- 3** Sélectionnez un point.

N°	11	12	43
Point			

- Pour de plus amples détails, reportez-vous à la section « Tableau de points » à la page 35.

- 4** Cousez le ruban élastique en l'étirant pour qu'il ait la même longueur que le tissu.

Tout en étendant le tissu de la main gauche derrière le pied-de-biche, tirez dessus au niveau du crochet le plus proche de l'avant du pied-de-biche avec la main droite.

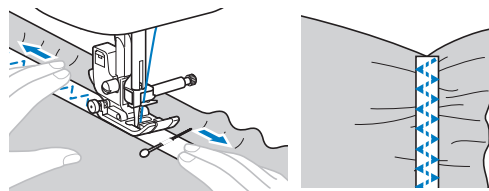



## ⚠ ATTENTION

- Lorsque vous cousez, vérifiez que l'aiguille ne touche pas le crochet, sinon elle risque de se tordre ou de casser.

### ■ Points d'arrêt

Les points d'arrêt permettent de renforcer les points soumis à d'importantes tractions, comme les coins de poches et les ouvertures.

Vous trouverez ci-dessous l'exemple de la procédure de couture de points d'arrêt au niveau des coins des poches.

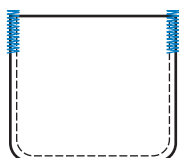

#### 1 Déterminez la longueur souhaitée du point d'arrêt.

Réglez la plaque du guide-bouton du pied pour boutonnières « A » à la longueur voulue. (La distance entre les repères de la réglette du pied-de-biche correspond à 5 mm (3/16" / pouce).)

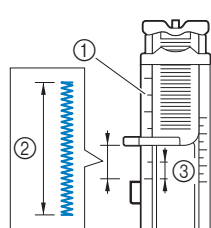

- ① Échelle du pied-de-biche
- ② Longueur du point d'arrêt
- ③ 5 mm (3/16" / pouce)

- Vous pouvez coudre un point d'arrêt d'une longueur maximale de 28 mm (1-1/8" / pouces).

#### 2 Fixez le pied pour boutonnières « A ».

Faites passer le fil supérieur sous le pied-de-biche, par l'orifice du pied-de-biche, avant de fixer le pied pour boutonnières « A ».

#### 3 Sélectionnez un point.

N°	69
Point	

- Pour de plus amples détails, reportez-vous à la section « Tableau de points » à la page 35.

#### 4 Placez le tissu de façon à orienter l'ouverture de la poche vers vous, puis abaissez le levier du pied-de-biche de sorte que l'aiguille tombe 2 mm (1/16" / pouce) devant l'ouverture de la poche.

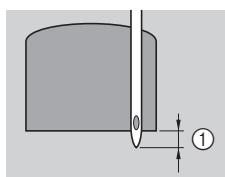

- ① 2 mm (1/16" / pouce)

#### 5 Abaissez au maximum le levier boutonnières.

#### 6 Tenez délicatement l'extrémité du fil supérieur de la main gauche et commencez à coudre.

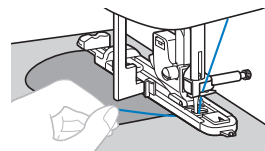

#### 7 Lorsque la couture est terminée, relevez le levier du pied-de-biche, retirez le tissu, puis coupez les fils.

#### 8 Remplacez le levier boutonnières dans sa position d'origine.

### ■ Reprisage

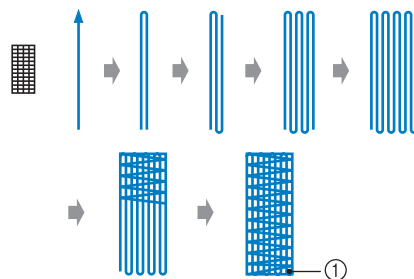

- ① Points de renfort

#### 1 Déterminez la longueur souhaitée du reprisage.

Réglez la plaque du guide-bouton du pied pour boutonnières « A » à la longueur voulue. (La distance entre les repères de la réglette du pied-de-biche correspond à 5 mm (3/16" / pouce).)

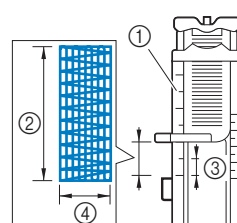

- ① Échelle du pied-de-biche
- ② Longueur de reprisage
- ③ 5 mm (3/16" / pouce)
- ④ 7 mm (1/4" / pouce)

- Vous pouvez coudre un point d'arrêt d'une longueur maximale de 28 mm (1-1/8" / pouces).

→ Une fois le travail de couture terminé, la machine coud automatiquement des points de renfort, puis s'arrête.

#### 2 Fixez le pied pour boutonnières « A ».

Faites passer le fil supérieur sous le pied-de-biche, par l'orifice du pied-de-biche, avant de fixer le pied pour boutonnières « A ».

#### 3 Sélectionnez un point.

N°	68
Point	

- Pour de plus amples détails, reportez-vous à la section « Tableau de points » à la page 35.

- 4** Placez le tissu pour que l'aiguille se trouve à 2 mm (1/16" / pouce) devant la zone de reprisage, puis abaissez le pied-de-biche.

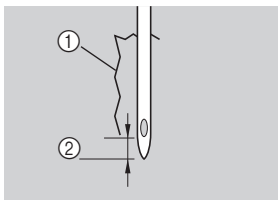

- ① Déchirure
- ② 2 mm (1/16" / pouce)

- 5** Abaissez au maximum le levier boutonnières.
- 6** Tenez délicatement l'extrémité du fil supérieur de la main gauche et commencez à coudre.

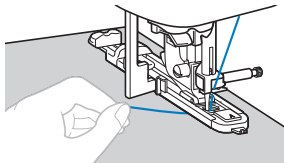

- 7** Lorsque la couture est terminée, relevez le levier du pied-de-biche, retirez le tissu, puis coupez les fils.
- 8** Remplacez le levier boutonnières dans sa position d'origine.

**■ Couture d'œillet**

Vous pouvez coudre des œillets comme ceux se trouvant sur les ceintures.

- 1** Fixez le pied pour monogrammes « N ».

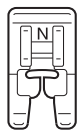

- 2** Sélectionnez un point.

N°	71
Point	

- Pour de plus amples détails, reportez-vous à la section « Tableau de points » à la page 35.

- 3** Réglez la largeur ou la longueur du point pour sélectionner la taille d'œillet voulue.

- Pour plus de détails, reportez-vous aux sections « Réglage de la largeur de point » à la page 29 et « Réglage de la longueur de point » à la page 29.

- 4** Abaissez l'aiguille sur le tissu au début de la couture, puis faites de même avec le levier du pied-de-biche.

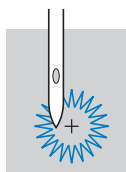

- 5** Commencez à coudre.  
→ Une fois le travail de couture terminé, la machine coud automatiquement des points de renfort, puis s'arrête.
- 6** Après avoir retiré le tissu, utilisez le perce-œillet pour percer un trou au centre de l'œillet.

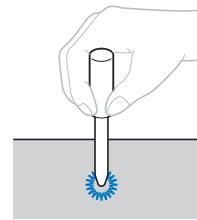

- Lorsque vous utilisez le perce-œillet, placez un papier épais ou une autre feuille de protection sous le tissu avant de percer le trou.

**■ Points fagot**

On utilise les « points fagot » pour l'assemblage de tissus avec une couture ouverte. Utilisez ce point pour coudre des chemisiers et des vêtements d'enfants. Ce point est plus décoratif lorsque vous utilisez du fil épais.

- 1** Pliez les deux pièces de tissu le long de leur couture à l'aide d'un fer à repasser.
- 2** Faufilez les deux pièces de tissu, séparées d'environ 4 mm (3/16" / pouce), sur du papier fin ou sur une feuille de renfort de broderie soluble.

Tracez une ligne au milieu du papier fin ou du renfort de broderie soluble : la couture sera plus facile.

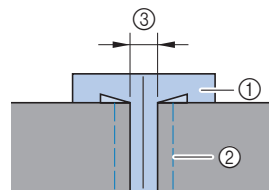

- ① Papier fin ou renfort de broderie soluble
- ② Point faufilage
- ③ 4 mm (3/16" / pouce)

- 3** Fixez le pied zigzag « J ».

- 4** Sélectionnez un point.

N°	41	42
Point		

- Pour de plus amples détails, reportez-vous à la section « Tableau de points » à la page 35.

- 5** Définissez la largeur du point sur 7,0 mm (1/4" / pouce).

- 6** Cousez, le centre du pied-de-biche aligné le long du centre des deux pièces de tissu.

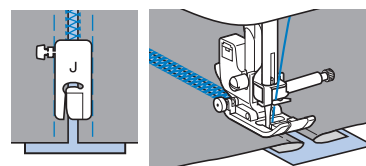

- 7** Une fois la couture terminée, retirez le papier.

## ■ Points feston

Le motif de points répétitif en forme de vagues, ressemblant à des coquillages, s'appelle « point feston ». Utilisez ce point sur les cols de chemisiers et pour décorer les bords des ouvrages.

1 Fixez le pied pour monogrammes « N ».

2 Sélectionnez un point.

N°	36
Point	

- Pour de plus amples détails, reportez-vous à la section « Tableau de points » à la page 35.

3 Cousez le long du bord du tissu en veillant à ne pas coudre directement sur le bord du tissu.

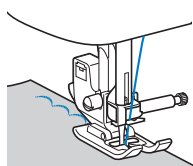

4 Coupez le long des points.

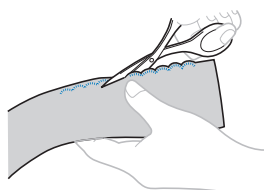

- Veillez à ne pas couper les points.

## ■ Point smock

On appelle « point smock » le point décoratif créé en cousant ou en brodant sur des fronces. Il permet de décorer le devant des chemisiers ou les revers de manches.

Le point smock confère au tissu texture et élasticité.

1 Fixez le pied zigzag « J ».



2 Sélectionnez le point droit, puis réglez sa longueur sur 4,0 mm (3/16" / pouce) et relâchez la tension du fil.

3 Cousez des points parallèles à intervalles de 1 cm (3/8" / pouces) et tirez sur les fils de la canette pour former des fronces.

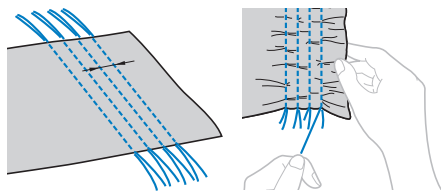
Repassez les fronces pour les aplanir.



4 Sélectionnez un point.

N°	40	41	42
Point			

- Pour de plus amples détails, reportez-vous à la section « Tableau de points » à la page 35.

5 Cousez entre les points droits et tirez les fils des points droits.

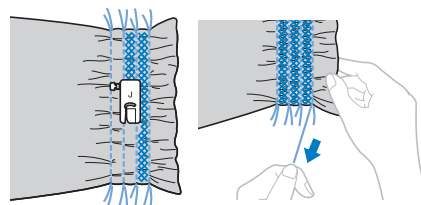

## ■ Points bordure repliée

Les fronces qui ressemblent à des coquillages sont appelées « bordures repliées ». Elles servent à décorer les bords, le devant de chemisiers ou les revers de manches en tissu fin.

1 Tracez des lignes espacées de manière égale le long du biais, puis pliez le tissu le long des lignes.

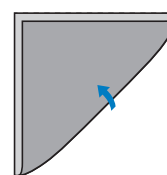

2 Fixez le pied zigzag « J ».

3 Sélectionnez un point, puis augmentez la tension du fil.

N°	35
Point	

- Pour de plus amples détails, reportez-vous à la section « Tableau de points » à la page 35.

4 Cousez tout en vous assurant que l'aiguille tombe légèrement au bord du tissu.

Un pli à la fois, continuez à plier le tissu le long de la ligne, puis cousez.

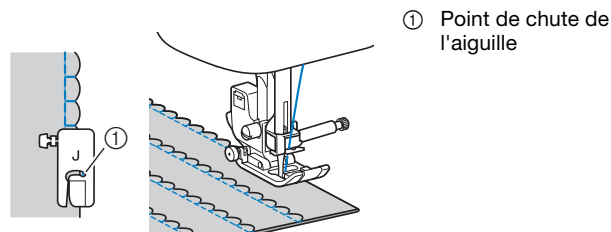

① Point de chute de l'aiguille

5 Une fois la couture terminée, retirez le tissu. Dépliez le tissu et repassez les bordures d'un seul côté.

## ■ Points d'assemblage

Vous pouvez coudre des points d'assemblage décoratifs sur le rabat de tissus assemblés. Ce point est utilisé lorsque vous réalisez un piqué fantaisie.

1 Fixez le pied zigzag « J ».

2 Cousez ensemble l'endroit des deux pièces de tissu, puis ouvrez les rabats.

**3** Sélectionnez un point.

N°	37	38	39
Point			

• Pour de plus amples détails, reportez-vous à la section « Tableau de points » à la page 35.

**4** Retournez le tissu pour que l'endroit soit orienté vers le haut, puis cousez à la jonction, le centre du pied-de-biche aligné sur celle-ci.

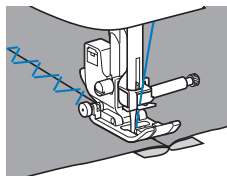

**■ Utilisation de l'aiguille jumelée**

Avec l'aiguille jumelée, vous pouvez coudre deux lignes parallèles du même point avec deux fils différents. La grosseur et la qualité des deux fils supérieurs doivent être identiques.

**⚠ ATTENTION**

- N'utilisez que l'aiguille jumelée (aiguille 2/11, code de la pièce : X59296-121) et jamais l'enfileur avec l'aiguille jumelée. L'aiguille pourrait casser ou la machine pourrait être endommagée.
- Pour les motifs de points pouvant utiliser l'aiguille jumelée, reportez-vous à la section « Tableau de points » à la page 35. Une fois les réglages spécifiés, tournez le volant vers vous et vérifiez que l'aiguille ne touche pas le pied-de-biche.

**1** Abaissez le levier du pied-de-biche.

**2** Appuyez sur et installez l'aiguille jumelée.

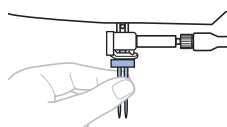

• Pour plus de détails sur l'installation d'une aiguille, reportez-vous à la section « Remplacement de l'aiguille » à la page 20.

**3** Faites passer le premier fil supérieur par derrière le guide-fil de la barre de l'aiguille.

• Pour plus de détails, reportez-vous aux étapes **1** à **11** de la section « Enfilage du fil supérieur » à la page 16.

**4** Enfilez manuellement le premier fil supérieur dans l'aiguille de gauche.

Insérez le fil dans le chas de l'aiguille, de l'avant vers l'arrière.

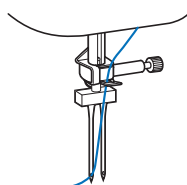

**5** Mettez le porte-bobine supplémentaire dans le trou en haut de la machine et placez dessus la deuxième bobine de fil.

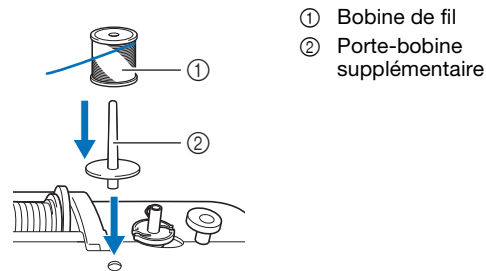

- ① Bobine de fil
- ② Porte-bobine supplémentaire

**6** Enfilez la machine avec le deuxième fil supérieur. Sans passer le fil derrière le guide-fil de la barre de l'aiguille, enfilez manuellement l'aiguille de droite avec le deuxième fil supérieur.

Insérez le fil dans le chas de l'aiguille, de l'avant vers l'arrière.

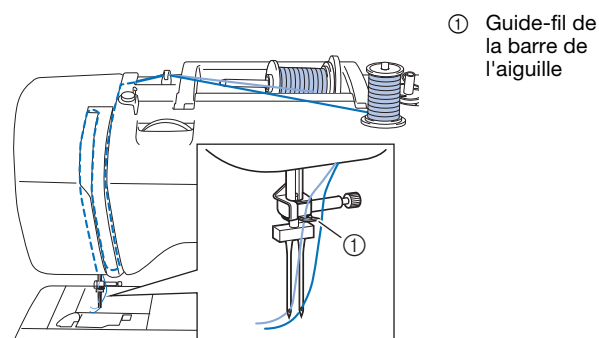

- ① Guide-fil de la barre de l'aiguille

**7** Fixez le pied zigzag « J ».

• Pour plus de détails sur le changement du pied-de-biche, reportez-vous à la section « Remplacement du pied-de-biche » à la page 21.

**⚠ ATTENTION**

- Lorsque vous utilisez l'aiguille jumelée, veillez à fixer le pied zigzag « J ».

**8** Appuyez sur pour déverrouiller toutes les touches.

**9** Appuyez sur , affichez la première page de l'écran de réglages, puis définissez (Aiguille jumelée) sur [ON].



**10** Appuyez sur .

**⚠ ATTENTION**

- Lorsque vous utilisez l'aiguille jumelée, veillez à sélectionner le réglage d'aiguille jumelée, sinon l'aiguille risque de casser ou la machine de s'endommager.

**11 Sélectionnez un point.**

- Pour plus de détails sur la sélection de point, reportez-vous à la section « Couture simple » à la page 25.
- Reportez-vous à la section « Tableau de points » à la page 35 pour les points pouvant être cousus avec une aiguille jumelée. Vous pouvez également coudre avec une aiguille jumelée lorsque vous sélectionnez un motif de points satin plumetis. Dans ce cas, utilisez le pied zigzag « J ».

**! ATTENTION**

- Lorsque vous utilisez l'aiguille jumelée, veillez à sélectionner un point approprié, sinon l'aiguille risque de casser ou la machine de s'endommager.

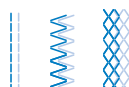
**12 Commencez à coudre.****! ATTENTION**

- N'essayez pas de tourner le tissu lorsque l'aiguille jumelée est abaissée dans le tissu, sinon l'aiguille risque de casser ou la machine de s'endommager.
- Si vous obtenez des points francés, utilisez le pied pour monogrammes « N » ou fixez un renfort de broderie.

**■ Points à l'ancienne**

Lorsque vous cousez avec l'aiguille à oreilles, les trous laissés par l'aiguille sont élargis, créant un point décoratif de type dentelle. Ce point permet de décorer des ourlets et des nappes sur des tissus fins ou moyens, ainsi que sur des tissus à armure toile.

**1 Installez l'aiguille à oreilles.**

- Utilisez une aiguille à oreilles 130/705H, 100/16.
- Pour plus de détails sur l'installation d'une aiguille, reportez-vous à la section « Remplacement de l'aiguille » à la page 20.
- Vous ne pouvez pas utiliser l'enfileur avec l'aiguille à oreilles, sous peine d'endommager la machine. Faites passer manuellement le fil par le chas de l'aiguille, de l'avant vers l'arrière.

**2 Fixez le pied pour monogrammes « N ».****3 Sélectionnez un point.**

N°	49	51	53	57
Point				

- Pour de plus amples détails, reportez-vous à la section « Tableau de points » à la page 35.

**! ATTENTION**

- Lorsque vous cousez avec l'aiguille à oreilles, sélectionnez une largeur de point de 6,0 mm (15/64" / pouce) maximum, sinon l'aiguille risque de se tordre ou de casser.
- Une fois la largeur de point réglée, tournez lentement le volant vers vous (dans le sens inverse des aiguilles d'une montre) et vérifiez que l'aiguille ne touche pas le pied-de-biche. Si l'aiguille touche le pied-de-biche, elle risque de se tordre ou de se casser.

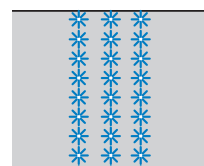
**4 Commencez à coudre.****Réglages**

Il se peut que votre motif de points ne soit pas satisfaisant; tout dépend du type ou de l'épaisseur du tissu, du renfort de broderie utilisé, de la vitesse de couture, etc. Si votre couture n'est pas satisfaisante, faites quelques points d'essai dans les mêmes conditions qu'une vraie couture et modifiez le motif de points comme indiqué ci-dessous. Si le résultat n'est pas satisfaisant même après avoir procédé aux réglages adaptés au motif de points ci-dessous, effectuez les réglages pour chaque motif de points.

**Mémo**

- Ce réglage peut être défini sur (Point de piquetis pour quilting (courtepointe)), (point à œillet), points décoratifs et points de caractères. Pour plus de détails sur les motifs de points intégrés, reportez-vous à la section « Tableau de points » à la page 35.

**1 Sélectionnez (N° 99) de la catégorie (motifs de points décoratifs).****2 Fixez le pied pour monogrammes « N » et cousez le motif de points.****Remarque**

- Veillez à utiliser le pied pour monogrammes « N ». Les réglages peuvent ne pas être effectués correctement avec un autre pied-de-biche.

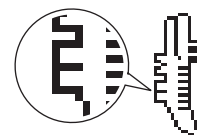
**3 Comparez le motif de points fini à l'illustration du motif correct ci-dessous.**

4 Appuyez sur pour régler la position verticale.

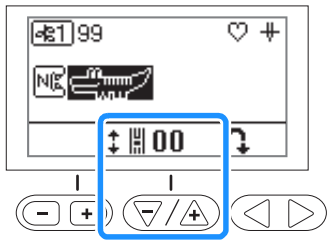

- Si le motif de points est tassé :  
Appuyez sur la touche de longueur de point « + ».  
→ La valeur affichée augmente à chaque pression de la touche et le motif de points s'allonge.

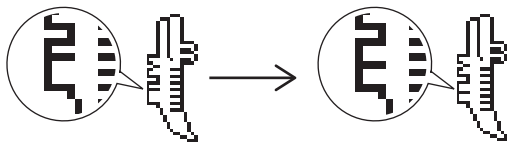

- Si le motif de points présente des espaces :  
Appuyez sur la touche de longueur de point « - ».  
→ La valeur affichée diminue à chaque pression de la touche et le motif de points est réduit.

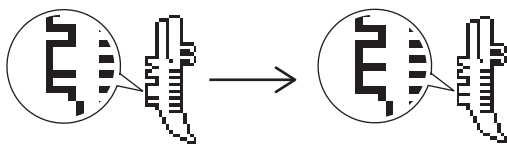

5 Cousez de nouveau votre motif de points.

- Si le motif de points n'est toujours pas satisfaisant, effectuez de nouveaux réglages. Ajustez jusqu'à ce que vous soyez satisfait du motif de points.

**Remarque**

- Le variateur de vitesse de couture ne peut pas être utilisé avec ce motif de points.

**Mémo**

- Vous pouvez également effectuer les réglages de motifs de points dans l'écran de réglages.

Appuyez sur , affichez la cinquième page de l'écran de réglages, puis appuyez sur pour régler la position verticale.

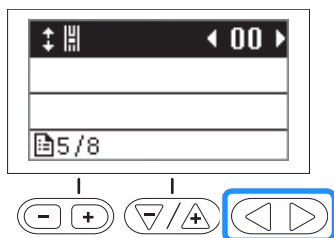

## Utilisation de la fonction de mémoire

### Enregistrement des motifs de points

Vous pouvez enregistrer des motifs de points que vous avez personnalisés dans la mémoire de la machine.

**Remarque**

- Ne mettez pas la machine hors tension tant que le stockage des motifs de points n'est pas terminé. Vous perdriez le motif de points en cours d'enregistrement.

1 Appuyez sur .

→ La liste des poches (emplacements d'enregistrement des motifs de points) s'affiche, et une poche vierge est sélectionnée.

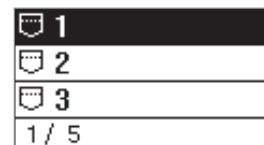

2 Appuyez sur ou sur pour sélectionner la poche où le motif de points doit être enregistré, puis appuyez sur .

**Mémo**

- Si le motif de points est enregistré dans une poche pour laquelle un point est déjà enregistré, ce point est remplacé.
- Si une poche vierge n'est pas disponible, sélectionnez-en une qui contient un motif de points que vous pouvez écraser.
- Utilisez pour faire défiler horizontalement la poche sélectionnée et vérifier l'intégralité du motif de points.
- Une fois le motif enregistré dans la poche, il est impossible de le supprimer sans l'écraser. Pour supprimer un motif de points dans la poche, appuyez sur sans sélectionner de motif.

### Récupération des motifs de points

Récupération des motifs de points mémorisés dans la machine à coudre.

1 Appuyez une ou deux fois sur jusqu'à ce qu'une liste des motifs de points enregistrés, similaire à celle affichée ci-dessous, apparaisse.



2 Sélectionnez le motif de points enregistré souhaité à l'aide de ou .



→ La poche sélectionnée apparaît en surbrillance inverse et le motif de points enregistré s'affiche.



# Chapitre 4 ANNEXE

## Entretien et maintenance

### ⚠ ATTENTION

- **Débranchez le cordon d'alimentation avant de nettoyer la machine afin d'éviter les risques de blessure ou d'électrocution.**

Si l'extérieur de la machine est sale, humidifiez légèrement un chiffon avec un détergent neutre, tordez-le, puis essuyez la surface de la machine. Une fois nettoyée à l'aide d'un chiffon humide, essuyez-la de nouveau avec un chiffon sec.

Si l'écran est sale, nettoyez-le doucement avec un chiffon doux et sec. Ne passez pas de chiffon humide sur l'écran à cristaux liquides. N'utilisez pas de solvants organiques ou de détergents.

### Restrictions en matière d'application d'huile

La machine doit être huilée pour éviter de l'endommager.

Lors de la fabrication de cette machine, la quantité d'huile nécessaire a été appliquée afin de garantir un fonctionnement correct et éviter d'avoir à appliquer régulièrement de l'huile.

En cas de problème, par exemple en cas de difficulté à tourner le volant ou en cas de bruit inhabituel, cessez immédiatement d'utiliser la machine et contactez votre revendeur Brother agréé ou le centre de service Brother agréé le plus proche.

### Précautions concernant le rangement de la machine

Ne rangez pas la machine dans l'un des endroits indiqués ci-dessous, car cela risquerait de l'endommager (par exemple, apparition de rouille suite à de la condensation).

- Exposition à des températures très élevées
- Exposition à des températures très basses
- Exposition à de fortes variations de température
- Exposition à une forte humidité ou beaucoup de vapeur
- Rangement à proximité d'une flamme, d'un chauffage ou d'un climatiseur
- Rangement à l'extérieur ou exposition aux rayons directs du soleil
- Exposition à des environnements très poussiéreux ou huileux

#### 💡 Remarque

- Pour prolonger la durée de vie de la machine, mettez-la sous tension et utilisez-la régulièrement. Le rangement de la machine pendant une durée prolongée sans l'utiliser risque de diminuer son efficacité.

## Nettoyage de la coursière

Les performances de couture diminuent en cas d'accumulation de peluches et de poussière dans le boîtier de la canette; par conséquent, il doit être nettoyé régulièrement.

- 1 Appuyez sur  (Touche Position de l'aiguille) pour relever l'aiguille.
- 2 Mettez la machine hors tension.
- 3 Débranchez le cordon d'alimentation de la prise d'alimentation à droite de la machine.
- 4 Relevez le pied-de-biche pour retirer l'aiguille, le pied-de-biche et son support.
  - Pour plus de détails, reportez-vous aux sections « Remplacement de l'aiguille » à la page 20 et « Remplacement du pied-de-biche » à la page 21.
- 5 Retirez le plateau et compartiment d'accessoires s'ils sont installés.
- 6 Retirez le capot du compartiment à canette.
- 7 Placez l'index de votre main droite à proximité de la partie inférieure du bouton d'ouverture du capot de la plaque à aiguille. Insérez l'extrémité de l'index de votre main gauche dans l'encoche au dos du capot de la plaque à aiguille. Placez le pouce de votre main gauche sur la partie avant du capot de la plaque à aiguille.

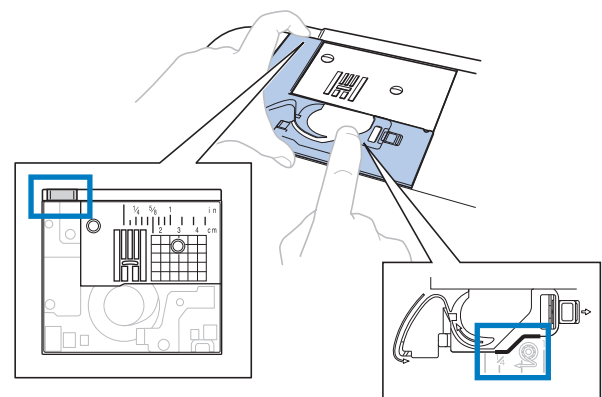

- 8 Faites glisser le capot de la plaque à aiguille vers vous pour l'enlever.

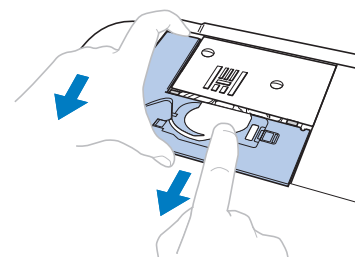

- 9 Saisissez le boîtier de la canette et retirez-le.

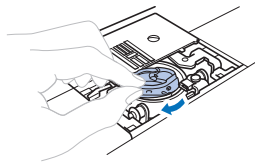

- 10 Utilisez la brosse de nettoyage ou un aspirateur pour retirer les peluches et la poussière de la coursière et de la zone environnante.

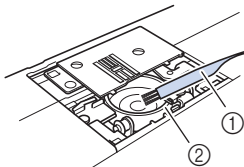

- ① Brosse de nettoyage  
② Coursière

- N'appliquez pas d'huile sur le boîtier de la canette.

- 11 Insérez le boîtier de la canette de façon à aligner le repère ▲ affiché sur le boîtier de la canette sur le repère ● de la machine.

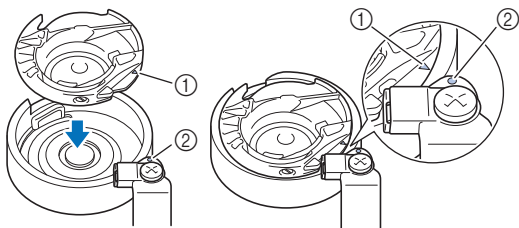

- Alignez les repères ▲ et ●.

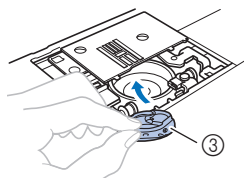

- ① Repère ▲  
② Repère ●  
③ Boîtier de la canette

- Veillez à ce que les points indiqués soient alignés avant d'installer le boîtier de la canette.

- 12 Insérez les taquets du capot de la plaque à aiguille dans la plaque à aiguille, puis remettez-le en place.

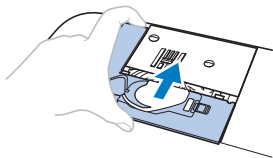

- 13 Remplacez le capot du compartiment à canette.

## ⚠ ATTENTION

- N'utilisez jamais un boîtier de la canette rayé; le fil supérieur risque de s'emmêler, l'aiguille de casser ou les performances de couture de diminuer. Pour un boîtier de la canette neuf, contactez votre centre de service Brother agréé le plus proche.
- Veillez à ce que le boîtier de la canette soit correctement installé, sinon l'aiguille risque de casser.

## Dépannage

Si la machine ne fonctionne plus correctement, examinez les problèmes possibles suivants avant de l'envoyer en réparation.

Vous pouvez résoudre vous-même la plupart des problèmes. Pour une aide supplémentaire, le service d'aide en ligne Brother Solutions Center (Centre de solutions Brother) propose des réponses aux questions fréquemment posées et des conseils de dépannage régulièrement actualisés. Consultez notre site « <http://s.brother/cpjag/> ».

Si le problème persiste, contactez votre revendeur Brother ou le centre de service Brother agréé le plus proche.

### ■ Dépannage de problèmes fréquents

Voici les causes et les solutions détaillées pour les problèmes fréquents. Veillez à les consulter avant de nous contacter.

Fil supérieur tendu	page 59
Fil emmêlé sur l'envers du tissu	page 59
Tension de fil incorrecte	page 60
Le tissu est pris dans la machine et ne peut pas être retiré	page 61
Lorsque le fil s'emmêle en dessous de la base du bobineur de canette	page 63

## Fil supérieur tendu

### ■ Symptôme

- Le fil supérieur apparaît sous la forme d'une ligne continue.
- Le fil de la canette est visible sur l'endroit du tissu. (reportez-vous à l'illustration ci-dessous).
- Le fil supérieur est tendu et se retire lorsque vous tirez dessus.
- Le fil supérieur est tendu et le tissu fronce.
- La tension du fil supérieur est élevée et les résultats ne changent pas, même après avoir réglé la tension du fil.

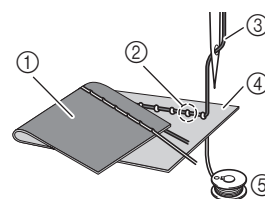

- ① Envers du tissu
- ② Le fil de la canette est visible sur l'endroit du tissu
- ③ Fil supérieur
- ④ Endroit du tissu
- ⑤ Fil de la canette

### ■ Cause

#### Enfilage de la canette incorrect

Si le fil de la canette n'est pas correctement enfilé, plutôt que d'appliquer la tension appropriée au fil de la canette, passez-le à travers le tissu lorsque le fil supérieur sort. Pour cette raison, le fil est visible sur l'endroit du tissu.

### ■ Détails de vérification/solution

Réinstallez correctement le fil de la canette. (page 14)

## Fil emmêlé sur l'envers du tissu

### ■ Symptôme

- Le fil s'emmêle sur l'envers du tissu.

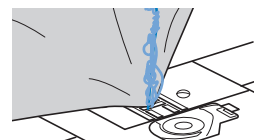

- Une fois la couture commencée, un cliquetis est émis et la couture devient impossible.
- Sous le tissu, le fil est emmêlé dans le boîtier de la canette.

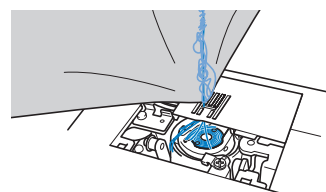

## ■ Cause

### Enfilage supérieur incorrect

Si l'enfilage supérieur n'est pas correct, il est impossible de tirer fermement sur le fil supérieur passant au travers du tissu, qui s'emmêle dans le boîtier de la canette, produisant ainsi un cliquetis.

## ■ Détails de vérification/solution

Retirez le fil emmêlé, puis corrigez l'enfilage supérieur.

### 1 Retirez le fil emmêlé. Si vous n'y parvenez pas, coupez le fil à l'aide d'une paire de ciseaux.

- Pour plus de détails, reportez-vous à la section « Nettoyage de la coursière » à la page 57.

### 2 Retirez le fil supérieur de la machine.

### 3 Corrigez l'enfilage supérieur en suivant les instructions de la section « Enfilage du fil supérieur » à la page 16.

- Si la canette a été retirée du boîtier de la canette, reportez-vous à la section « Installation de la canette » à la page 14 pour installer correctement la canette.

## Tension de fil incorrecte

## ■ Symptômes

- Symptôme 1 : Le fil de la canette est visible sur l'endroit du tissu. (Reportez-vous à l'illustration ci-dessous)
- Symptôme 2 : Le fil supérieur apparaît sous la forme d'une ligne continue sur l'endroit du tissu.
- Symptôme 3 : Le fil supérieur est visible sur l'envers du tissu. (Reportez-vous à l'illustration ci-dessous)
- Symptôme 4 : Le fil de la canette apparaît sous la forme d'une ligne continue sur l'envers du tissu.
- Symptôme 5 : La couture sur l'envers du tissu est relâchée.

### □ Symptôme 1

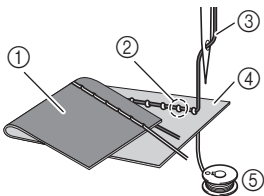

- ① Envers du tissu
- ② Le fil de la canette est visible sur l'endroit du tissu
- ③ Fil supérieur
- ④ Endroit du tissu
- ⑤ Fil de la canette
- ⑥ Le fil supérieur est visible sur l'envers du tissu

### □ Symptôme 3

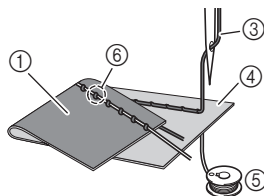

## ■ Détails de vérification/cause/solution

### □ Cause 1

#### La machine n'est pas correctement enfilée.

<Avec les symptômes 1 et 2 décrits ci-dessus>

L'enfilage de la canette est incorrect.

Remettez la molette de réglage de la tension du fil sur « 4 », puis reportez-vous à la section « Fil supérieur tendu » à la page 59 pour corriger l'enfilage.

<Avec les symptômes 3 et 5 décrits ci-dessus>

L'enfilage supérieur n'est pas correct.

Remettez la molette de réglage de la tension du fil sur « 4 », puis reportez-vous à la section « Fil emmêlé sur l'envers du tissu » à la page 59 pour corriger l'enfilage supérieur.

### □ Cause 2

#### L'aiguille et le fil utilisés ne sont pas appropriés.

L'aiguille à utiliser avec la machine dépend du type de tissu employé et de la grosseur du fil.

Si l'aiguille et le fil utilisés ne sont pas appropriés au tissu, la tension du fil ne sera pas ajustée correctement, et le tissu risque de froncer ou des points peuvent être sautés.

- Reportez-vous à la section « Combinaisons tissu/fil/aiguille » à la page 19 pour vous assurer que l'aiguille et le fil utilisés sont appropriés au tissu.

### □ Cause 3

#### La tension supérieure adéquate n'a pas été sélectionnée.

Sélectionnez une tension de fil appropriée.

Reportez-vous à la section « Réglage de la tension du fil » à la page 30.

La tension du fil appropriée diffère en fonction du type de tissu et du fil utilisés.

- \* Réglez la tension du fil tandis que vous effectuez un test sur une chute de tissu, identique à celui que vous utiliserez pour votre ouvrage.

### 💡 Remarque

- Si l'enfilage supérieur et l'enfilage de la canette sont incorrects, il est impossible de régler correctement la tension du fil. Vérifiez tout d'abord l'enfilage supérieur et l'enfilage de la canette, puis réglez la tension du fil.

- **Si le fil de la canette est visible sur l'endroit du tissu**  
Tournez la molette de réglage de la tension du fil dans le sens inverse des aiguilles d'une montre pour réduire la tension du fil supérieur.



- **Si le fil supérieur est visible sur l'envers du tissu**  
Tournez la molette de réglage de la tension du fil dans le sens des aiguilles d'une montre pour augmenter la tension du fil supérieur.



## Le tissu est pris dans la machine et ne peut pas être retiré

Si le tissu est coincé dans la machine et ne peut pas être retiré, le fil s'est peut-être emmêlé sous la plaque à aiguille. Procédez comme suit pour retirer le tissu de la machine. Si cette opération n'est pas possible en suivant cette procédure, plutôt que d'essayer de forcer, contactez votre centre de service Brother agréé le plus proche.

### ■ Retrait du tissu de la machine

- 1 Arrêtez immédiatement la machine.
- 2 Mettez la machine hors tension.
- 3 Retirez l'aiguille.
  - Si l'aiguille est abaissée dans le tissu, tournez le volant vers l'avant (dans le sens des aiguilles d'une montre) pour sortir l'aiguille du tissu, puis retirez-la.
    - Reportez-vous à la section « Remplacement de l'aiguille » à la page 20.
- 4 Retirez le pied-de-biche et son support.
  - Si le fil est emmêlé sur le pied-de-biche, retirez le fil, puis relevez le levier du pied-de-biche pour retirer le pied-de-biche. Sinon, vous risquez d'endommager le pied-de-biche.
    - Reportez-vous à la section « Remplacement du pied-de-biche » à la page 21.
- 5 Soulevez le tissu et coupez les fils en dessous.
- 6 Retirez le capot de la plaque à aiguille.
  - Reportez-vous à la section « Nettoyage de la coursière » à la page 57.
- 7 Coupez le fil emmêlé, puis retirez la canette.

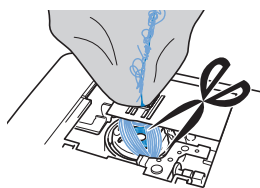

- 8 Retirez le boîtier de la canette.
  - Si'il reste des fils dans le boîtier de la canette, retirez-les.

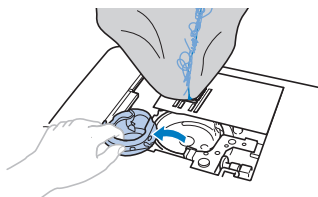

- 9 Utilisez la brosse de nettoyage ou l'accessoire miniature d'un aspirateur pour éliminer les peluches ou la poussière de la coursière et de la zone environnante.

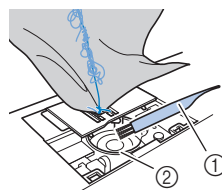

- ① Brosse de nettoyage
- ② Coursière

Si le tissu peut être retiré.	Passez à l'étape 16.
Si le tissu ne peut pas être retiré.	Passez à l'étape 10.

#### ⚡ Remarque

- Il est déconseillé d'utiliser de l'air comprimé en bombe.

- 10 Utilisez le tournevis en forme de disque fourni pour desserrer les deux vis de la plaque à aiguille.

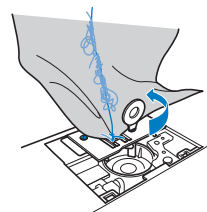

#### ⚡ Remarque

- Veillez à ne pas laisser tomber les vis retirées dans la machine.

- 11 Soulevez légèrement la plaque à aiguille, coupez les fils emmêlés, puis retirez la plaque à aiguille.

Retirez le tissu et les fils de la plaque à aiguille.

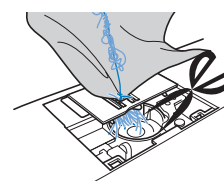

Si vous ne pouvez pas retirer le tissu, même une fois la procédure terminée, contactez votre centre de service Brother agréé le plus proche.

- 12 Retirez tous les fils de la coursière et autour des griffes d'entraînement.
- 13 Tournez le volant pour relever les griffes d'entraînement.
- 14 Alignez les deux trous de vis de la plaque à aiguille sur les deux trous du support de la plaque à aiguille, puis placez la plaque sur la machine.
- 15 Serrez légèrement au doigt la vis à droite de la plaque à aiguille. Utilisez ensuite le tournevis en forme de disque pour serrer fermement la vis à gauche. Serrez enfin fermement la vis à droite.

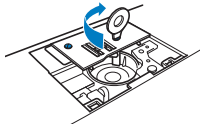

Tournez le volant pour vérifier que les griffes d'entraînement se déplacent librement et n'entrent pas en contact avec les bords des fentes dans la plaque à aiguille.

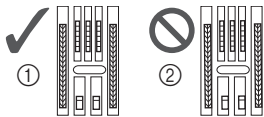

- ① Position correcte des griffes d'entraînement
- ② Position incorrecte des griffes d'entraînement

- 16 Insérez le boîtier de la canette en respectant l'étape 11 de la section « Nettoyage de la coursière » à la page 57.
- 17 Fixez le capot de la plaque à aiguille en respectant l'étape 12 de la section « Nettoyage de la coursière » à la page 57.
- 18 Vérifiez l'état de l'aiguille, puis installez-la.  
Si l'aiguille est abîmée, par exemple pliée, installez-en une nouvelle.
  - Reportez-vous aux sections « Vérification de l'aiguille » à la page 20 et « Remplacement de l'aiguille » à la page 20.

#### 📖 Mémo

- Étant donné que l'aiguille a peut-être été endommagée lorsque le tissu a été coincé dans la machine, nous vous conseillons de la remplacer par une neuve.

#### ■ Vérification du fonctionnement de la machine

Si la plaque à aiguille a été retirée, vérifiez le fonctionnement de la machine pour vous assurer que l'installation a été correctement réalisée.

- 1 Mettez la machine sous tension.
- 2 Sélectionnez le point .

#### 💡 Remarque

- N'installez pas à ce stade le pied-de-biche et le fil.

- 3 Tournez lentement le volant vers vous (dans le sens inverse des aiguilles d'une montre) et vérifiez bien que l'aiguille tombe au centre de l'ouverture de la plaque à aiguille.

Si l'aiguille touche la plaque à aiguille, retirez cette dernière puis réinstallez-la, en commençant par l'étape 13 de la section « Retrait du tissu de la machine » à la page 61.

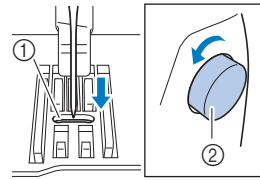

- ① Ouverture de la plaque à aiguille
- ② Volant

- 4 Sélectionnez le point . Définissez la longueur et la largeur du point maximales.

- Pour plus de détails sur le changement des réglages, reportez-vous aux sections « Réglage de la largeur de point » à la page 29 et « Réglage de la longueur de point » à la page 29.

- 5 Tournez lentement le volant vers vous (sens inverse des aiguilles d'une montre) et vérifiez que la barre de l'aiguille et les griffes d'entraînement fonctionnent correctement.

Si l'aiguille ou les griffes d'entraînement touchent la plaque à aiguille, la machine risque de ne pas fonctionner correctement; par conséquent, contactez votre centre de service Brother agréé le plus proche.

- 6 Mettez la machine hors tension, puis installez la canette et le pied-de-biche.

N'utilisez jamais de pied-de-biche rayé ou endommagé. Sinon, l'aiguille risque de casser ou les performances de couture de diminuer.

- Reportez-vous aux sections « Installation de la canette » à la page 14 et « Remplacement du pied-de-biche » à la page 21.

- 7 Enfilez correctement la machine.

- Pour plus de détails sur l'enfilage, reportez-vous à la section « Enfilage supérieur » à la page 16.

- 8 Procédez à un essai de couture avec du tissu en coton.

#### 💡 Remarque

- Une couture incorrecte peut être due à un enfilage supérieur incorrect ou à l'utilisation d'un tissu fin. Si l'essai n'est pas concluant, vérifiez l'enfilage supérieur ou le type de tissu utilisé.



## Lorsque le fil s'emmêle en dessous de la base du bobineur de canette

Si le bobinage de canette commence alors que le fil ne passe pas correctement sous le disque de pré-tension du guide-fil de bobinage de la canette, le fil risque de s'emmêler sous la base du bobineur de canette.

### ⚠ ATTENTION

- Ne retirez pas la base du bobineur de canette même si le fil s'emmêle dessous. Vous risqueriez d'endommager le coupe-fil de la base du bobineur de canette.
- Ne retirez pas la vis de la tige de guidage du bobineur de canette sous peine d'endommager la machine; il est impossible de dérouler le fil si la vis est retirée.

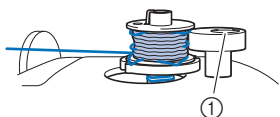

① Vis de la tige de guidage du bobineur de canette

- 1 Arrêtez le bobinage de canette.
- 2 Coupez le fil à l'aide de ciseaux en regard du guide-fil de bobinage de la canette.
- 3 Faites glisser l'axe du bobineur de canette vers la gauche, puis retirez la canette de l'axe et coupez le fil menant à la canette afin de pouvoir retirer complètement la canette de l'axe.
- 4 Tenez l'extrémité du fil de la main gauche et déroulez le fil dans le sens des aiguilles d'une montre en dessous de la base du bobineur de canette avec la main droite comme illustré ci-dessous.

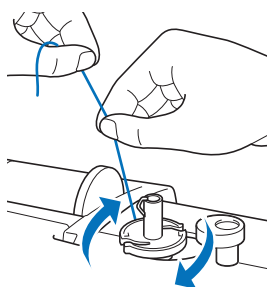

## Liste des symptômes

Vérifiez les problèmes suivants avant de faire appel au service de dépannage. Si la page de référence est « \* », contactez votre revendeur Brother agréé ou le centre de service Brother agréé le plus proche.

### ■ Préparatifs

Symptôme, Cause/solution	Référence
<b>Impossible d'enfiler l'aiguille.</b>	
L'aiguille ne se trouve pas dans la bonne position. <ul style="list-style-type: none"> <li>• Appuyez sur la touche « Positionnement aiguille » pour relever l'aiguille.</li> </ul>	6
L'aiguille n'est pas installée correctement.	20
L'aiguille est de travers, tordue ou la pointe est émoussée.	20
L'enfilage supérieur n'est pas correct. Le levier d'enfilage de l'aiguille n'est pas abaissé au maximum.	16
Le crochet de l'enfileur d'aiguille est tordu et ne passe pas par le chas de l'aiguille.	*
Le levier d'enfilage de l'aiguille ne peut pas être déplacé ou rétabli dans sa position d'origine.	*
Une aiguille 65/9 est utilisée. <ul style="list-style-type: none"> <li>• L'aiguille n'est pas compatible avec l'enfileur. Passez manuellement le fil par le chas de l'aiguille.</li> </ul>	17
<b>La canette ne se bobine pas correctement.</b>	
Le fil ne passe pas correctement par le guide-fil de bobinage de la canette.	12
Le fil sorti du guide-fil de bobinage de la canette n'était pas correctement bobiné sur la canette.	13
La canette vide n'a pas été placée correctement sur la tige.	12
<b>Lors du bobinage de la canette, le fil de la canette s'est enroulé sous la base du bobineur de canette.</b>	
Le fil n'a pas été passé correctement en dessous du disque de pré-tension du guide-fil de bobinage de la canette. <ul style="list-style-type: none"> <li>• Retirez le fil emmêlé, puis bobinez la canette.</li> </ul>	12, 63
<b>Impossible de faire sortir le fil de la canette.</b>	
L'aiguille est de travers, tordue ou la pointe est émoussée.	20
La canette n'est pas placée correctement.	14
<b>Aucune information ne s'affiche sur l'écran à cristaux liquides.</b>	
La machine n'a pas été mise sous tension à l'aide de l'interrupteur d'alimentation principal.	9
La fiche du cordon d'alimentation n'est pas insérée dans une prise électrique.	9

Symptôme, Cause/solution	Référence
<b>L'écran à cristaux liquides est embué.</b>	
De la condensation s'est formée sur l'écran à cristaux liquides. • La buée se dissipe au bout d'un moment.	–
<b>Les touches de fonctionnement ne répondent pas ou leur sensibilité est trop importante.</b>	
Vous portez un gant lorsque vous appuyez sur les touches. Vous appuyez sur les touches avec un ongle. Vous utilisez un stylet non électrostatique. La sensibilité des touches de fonctionnement n'est pas définie pour l'utilisateur.	6, 12
<b>La lampe de couture ne s'allume pas.</b>	
 (Luminosité) est défini sur [OFF] dans l'écran de réglages.	11

## ■ Pendant la couture

Symptôme, Cause/solution	Référence
<b>La machine ne fonctionne pas.</b>	
La touche « Marche/Arrêt » n'a pas été enfoncée.	25
L'axe du bobineur de canette est poussé vers la droite.	12
Aucun point n'a été sélectionné.	25
Le pied-de-biche n'a pas été abaissé.	25
La touche « Marche/Arrêt » a été enfoncée alors que la pédale était connectée.	26
La touche « Marche/Arrêt » a été enfoncée alors que la machine était réglée de sorte que le variateur de vitesse de couture contrôle la largeur du point zigzag.	11, 50
<b>L'aiguille casse.</b>	
L'aiguille n'est pas installée correctement.	20
La vis du support de l'aiguille n'est pas serrée.	20
L'aiguille est de travers ou tordue.	20
Vous utilisez la mauvaise aiguille ou le mauvais fil pour le tissu sélectionné.	19
Mauvais pied-de-biche.	21, 35
La tension du fil supérieur est trop élevée.	30
Vous avez tiré sur le tissu pendant la couture.	–
La bobine de fil n'est pas placée correctement.	12

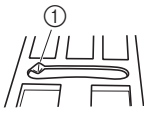
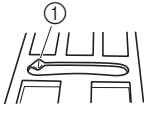
Symptôme, Cause/solution	Référence
Des rayures sont présentes autour de l'ouverture de la plaque à aiguille.  * Il y a une encoche du côté gauche de l'ouverture de la plaque à aiguille. Il ne s'agit pas d'un défaut.	*
 ① Encoche	
Des rayures sont présentes autour de l'ouverture du pied-de-biche.	*
Des rayures sont présentes sur le boîtier de la canette.	*
La canette utilisée n'est pas compatible avec la machine.	12
L'enfilage supérieur n'est pas correct.	16
La canette n'est pas placée correctement.	14
Le pied-de-biche n'est pas fixé correctement.	21
La vis du support du pied-de-biche est desserrée.	22
Le tissu est trop épais.	19, 32
Le tissu est entraîné par force lors de la couture sur tissus épais ou de coutures épaisses.	32
Le point est trop court.	29
Le fil de canette n'est pas bobiné correctement.	12
<b>Le fil supérieur casse.</b>	
L'enfilage n'est pas correct sur la machine (il est possible que vous n'avez pas utilisé le bon couvercle de bobine, que celui-ci ne soit pas bien fermé, ou que le fil n'ait pas été pris dans l'enfileur de la barre d'aiguille, etc.).	16
Le fil utilisé est emmêlé ou comporte des nœuds.	–
L'aiguille choisie n'est pas appropriée au fil utilisé.	19
La tension du fil supérieur est trop élevée.	30
Le fil est emmêlé.	59
L'aiguille est de travers, tordue ou la pointe est émoussée.	20
L'aiguille n'est pas installée correctement.	20
Des rayures sont présentes autour de l'ouverture de la plaque à aiguille.  * Il y a une encoche du côté gauche de l'ouverture de la plaque à aiguille. Il ne s'agit pas d'un défaut.	*
 ① Encoche	
Des rayures sont présentes autour de l'ouverture du pied-de-biche.	*

Symptôme, Cause/solution	Référence
Des rayures sont présentes sur le boîtier de la canette.	*
Vous utilisez la mauvaise aiguille ou le mauvais fil pour le tissu sélectionné.	19
La canette utilisée n'est pas compatible avec la machine.	12
<b>Le fil est emmêlé sur l'envers du tissu.</b>	
L'enfilage supérieur n'est pas correct.	16, 60
Vous utilisez la mauvaise aiguille ou le mauvais fil pour le tissu sélectionné.	19
<b>L'enfilage supérieur est trop serré.</b>	
Le fil de canette n'est pas installé correctement.	14, 59
<b>Le fil de la canette casse.</b>	
La canette n'est pas placée correctement.	14
Le fil de canette n'est pas bobiné correctement.	12
Une canette rayée est utilisée. • Remplacez la canette.	14
Le fil est emmêlé.	61
La canette utilisée n'est pas compatible avec la machine.	12
<b>Le tissu fronce.</b>	
L'enfilage du fil supérieur ou de la canette est incorrect.	12, 16
La bobine de fil n'est pas placée correctement.	16
Vous utilisez la mauvaise aiguille ou le mauvais fil pour le tissu sélectionné.	19
L'aiguille est de travers, tordue ou la pointe est émoussée.	20
Les points sont trop longs lorsque vous cousez sur des tissus fins.	29
La tension du fil n'est pas réglée correctement.	30, 60
Mauvais pied-de-biche.	21, 35
<b>Le point n'est pas cousu correctement.</b>	
Le pied-de-biche utilisé n'est pas approprié au type de point choisi.	21
La tension du fil n'est pas correcte.	30, 60
Le fil s'est emmêlé, par exemple, dans le boîtier de la canette.	61
Les griffes d'entraînement sont en position basse. • Faites glisser le curseur de réglage des griffes d'entraînement vers la droite (▲▲).	5, 49
<b>Des points ont été sautés</b>	
L'enfilage est incorrect dans la machine.	12, 16

Symptôme, Cause/solution	Référence
Vous utilisez la mauvaise aiguille ou le mauvais fil pour le tissu sélectionné.	19
L'aiguille est de travers, tordue ou la pointe est émoussée.	20
L'aiguille n'est pas installée correctement.	20
De la poussière ou des peluches se sont accumulées sous la plaque à aiguille.	57
Couture sur tissus fins ou élastiques. • Effectuez la couture en plaçant un renfort de broderie soluble non tissé sous le tissu.	32
<b>Aucun point n'est cousu</b>	
L'aiguille est de travers, tordue ou la pointe est émoussée.	20
La canette n'est pas placée correctement.	14
L'enfilage supérieur n'est pas correct.	16
<b>La machine émet un son aigu pendant la couture</b>	
Il y a de la poussière ou des peluches dans les griffes d'entraînement.	57
Des bouts de fil sont pris dans le boîtier de la canette.	57
L'enfilage supérieur n'est pas correct.	16
La canette utilisée n'est pas compatible avec la machine.	12
Le boîtier de la canette présente des trous laissés par l'aiguille ou des rayures engendrées par les frottements.	*
<b>Le tissu n'est pas entraîné dans la machine.</b>	
Les griffes d'entraînement sont en position basse. • Faites glisser le curseur de réglage des griffes d'entraînement vers la droite (▲▲).	5, 49
Les points sont trop près les uns des autres.	29
Mauvais pied-de-biche.	21, 35
L'aiguille est de travers, tordue ou la pointe est émoussée.	20
Le fil est emmêlé.	61
Le pied zigzag « J » est incliné sur un bord épais au début de la couture.	32
<b>Le tissu est entraîné dans le mauvais sens.</b>	
Le mécanisme d'entraînement est endommagé.	*
<b>L'aiguille touche la plaque.</b>	
La vis du support de l'aiguille n'est pas suffisamment serrée.	20
L'aiguille est de travers, tordue ou la pointe est émoussée.	20
<b>Impossible de retirer le tissu cousu.</b>	
Le fil est emmêlé sous la plaque à aiguille.	61

Symptôme, Cause/solution	Référence
<b>Une aiguille cassée est tombée à l'intérieur de la machine.</b>	
<ul style="list-style-type: none"> <li>Mettez la machine hors tension et retirez la plaque à aiguille. Si vous apercevez l'aiguille qui est tombée à l'intérieur de la machine, utilisez une pince pour l'en extraire. Après avoir retiré l'aiguille, remettez la plaque dans sa position d'origine et installez une aiguille neuve.</li> </ul> <p>Avant de mettre la machine sous tension, tournez lentement le volant vers vous afin de vérifier qu'il fonctionne correctement et que l'aiguille neuve pénètre au centre de l'ouverture de la plaque à aiguille. Si le volant ne tourne pas correctement ou s'il est impossible de retirer l'aiguille tombée à l'intérieur de la machine, contactez votre revendeur Brother ou le centre de service Brother agréé le plus proche.</p>	61
<b>Le volant ne tourne pas librement.</b>	
Le fil est emmêlé dans le boîtier de la canette.	57, 59, 61











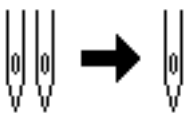

## ■ Après la couture



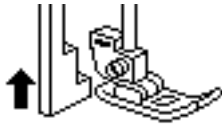

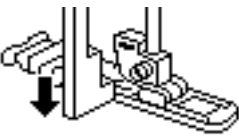
Symptôme, Cause/solution	Référence
<b>La tension du fil n'est pas correcte.</b>	
L'enfilage supérieur n'est pas correct.	16, 60
La canette n'est pas placée correctement.	14, 60
Vous utilisez la mauvaise aiguille ou le mauvais fil pour le tissu sélectionné.	19
Le support du pied-de-biche n'est pas fixé correctement.	22
La tension du fil n'est pas réglée correctement.	30, 60
Le fil de canette n'est pas bobiné correctement.	14
L'aiguille est de travers, tordue ou la pointe est émoussée.	20
La canette utilisée n'est pas compatible avec la machine.	12
<b>Les motifs de caractères ou de points décoratifs ne sont pas alignés correctement.</b>	
Mauvais pied-de-biche.	21, 35
Les réglages de motifs de points ont été mal entrés.	55
<b>Le motif de points est irrégulier.</b>	
Mauvais pied-de-biche.	21, 35
Couture sur tissus fins ou élastiques. <ul style="list-style-type: none"> <li>Fixez un matériau stabilisateur sur le tissu.</li> </ul>	32
La tension du fil n'est pas réglée correctement.	30, 60

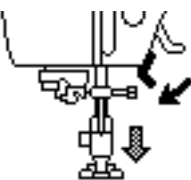
Symptôme, Cause/solution	Référence
Le tissu est tiré, poussé ou entraîné à un certain angle pendant la couture. <ul style="list-style-type: none"> <li>Lors de la couture, guidez le tissu manuellement pour qu'il soit entraîné en ligne droite.</li> </ul>	25
Le fil s'est emmêlé, par exemple, dans le boîtier de la canette.	57

## Messages d'erreur

Des messages et des conseils d'utilisation apparaissent sur l'écran à cristaux liquides lorsque vous effectuez des opérations de manière erronée. Respectez les instructions qui s'affichent. Si vous appuyez sur la touche  ou si vous réexécutez l'opération correctement après l'affichage du message d'erreur, celui-ci disparaît.

	Messages d'erreur	Cause/solution
1	 Mettez le mode de commande de vitesse en position "OFF".	Ce message s'affiche lorsque le variateur de vitesse de couture est réglé pour contrôler la largeur de point zigzag et que vous appuyez sur la touche « Marche/Arrêt ». Définissez  (contrôle de largeur) sur [OFF] ou utilisez la pédale pour activer la machine.
2	 	Ce message s'affiche lorsque la fonction  (Aiguille jumelée) est définie sur [ON] et que vous avez sélectionné un motif de points ne pouvant pas être cousu avec l'aiguille jumelée.
3	 	Ce message s'affiche lorsque vous appuyez sur la touche « Marche/Arrêt » alors que la pédale est branchée.
4	 	Ce message s'affiche lorsque le levier boutonsnières est abaissé, qu'un point autre qu'une boutonsnière est sélectionné et que vous appuyez sur une touche (par exemple, la touche « Marche/Arrêt »).
5	 	Ce message s'affiche lorsque le levier boutonsnières est relevé, qu'un point de boutonsnière est sélectionné et que vous appuyez sur une touche (par exemple, la touche « Marche/Arrêt »).
6	 	Ce message s'affiche lorsque vous appuyez sur une touche (par exemple, la touche « Marche/Arrêt »), alors que le pied-de-biche est relevé.
7	 Aucun autre point ne peut être combiné.	Ce message s'affiche lorsque vous essayez d'associer plus de 70 points décoratifs.
8	 OK pour annuler la sélection des motifs en cours?	Ce message s'affiche lorsque le mode de point a été modifié.

	Messages d'erreur	Cause/solution
9	 Suppression du motif sélectionné OK?	Ce message s'affiche lorsque vous essayez de supprimer un motif de points enregistré.
10	 	Ce message s'affiche lorsque vous appuyez sur une touche (par exemple, la touche Point inverse/de renfort) alors que l'axe du bobineur de canette est déplacé vers la droite.
11	 Choisissez le motif.	Ce message s'affiche lorsque vous appuyez sur une touche (par exemple la touche « Marche/Arrêt ») après avoir supprimé un point.
12	 Le dispositif de sécurité a été activé.	Ce message s'affiche lorsque le moteur se bloque car le fil est emmêlé ou pour d'autres raisons en rapport avec l'alimentation en fil.
13	F**	Si le message d'erreur « F** » s'affiche sur l'écran à cristaux liquides pendant que vous utilisez la machine, il se peut que celle-ci ne fonctionne pas correctement. (« * » sera remplacé par un nombre.) Contactez votre centre de service Brother agréé le plus proche.

## Bips de fonctionnement

Si la machine fonctionne correctement, elle n'émet qu'un seul bip.

En cas d'opération incorrecte, la machine émet deux ou quatre bips.

Si la machine se bloque, par exemple parce que le fil est emmêlé, celle-ci continue d'émettre des bips pendant sept secondes, puis elle s'arrête automatiquement. Vérifiez la cause de l'erreur et corrigez-la avant de continuer à coudre.



## Index

## A

Accessoires en option .....	8
Accessoires inclus .....	7
Aiguille .....	19, 20
Aiguille à oreilles .....	55
Aiguille à pointe boule .....	19
Aiguille jumelée .....	54
Alimentation électrique .....	9
Appliqué .....	47
Assemblage .....	47

## B

Bip de fonctionnement .....	68
Bobinage de la canette .....	12
Boîtier de la canette .....	58
Boutonnière .....	42

## C

Canette .....	12
Capot de la plaque à aiguille .....	5, 57
Coupure de fil .....	26, 28
Coursière .....	58
Couture bouton .....	45
Couvercle de bobine .....	13
Cuir .....	33
Curseur de réglage des griffes d'entraînement .....	5, 49

## D

Densité de fil .....	11
Dépannage .....	59

## E

Éclairage .....	11
Écran à cristaux liquides .....	6, 10
Enfileur .....	17
Espacement des caractères .....	11

## F

Fermeture à glissière .....	46
Fil .....	19
Fil de la canette .....	12
Fil en nylon transparent .....	13, 14, 17, 19, 36
Fil métallique .....	13, 17
Fil supérieur .....	16, 19
Filet de la bobine .....	13

## G

Griffes d'entraînement .....	5
Guide de couture .....	49
Guide-fil de bobinage de la canette .....	12

## I

Installation de la canette .....	14
----------------------------------	----

## L

Langue .....	12
Largeur du point .....	29
Longueur du point .....	29

## M

Maintenance .....	57
Messages d'erreur .....	67
Mise en miroir .....	11

## N

Nettoyage .....	57
-----------------	----

## P

Patchwork .....	47
Pédale .....	26
Pièces cylindriques .....	31
Pied à double entraînement .....	48
Pied-de-biche .....	10, 21, 25, 35
Plaque à aiguille .....	5, 61
Point d'arrêt .....	51
Point de renfort .....	27, 35
Point droit .....	31, 35, 47
Point faufilage .....	35
Point inverse .....	27, 35
Point invisible .....	41
Point plumetis .....	11
Point smock .....	53
Point zigzag .....	29, 50
Points à l'ancienne .....	55
Points bordure repliée .....	53
Points d'assemblage .....	53
Points décoratifs .....	38
Points fagot .....	52
Points feston .....	53
Points surfilage .....	40
Position de l'aiguille .....	10, 31

## Q

Quilting (courtepointe) .....	48
Quilting (courtepointe) en mouvement libre .....	49

## R

Rabat régulier .....	31
Reprisage .....	51
Ruban élastique .....	50

## S

Sortie du fil de la canette .....	18
Support du pied-de-biche .....	5

## T

Taille .....	11
Tension du fil .....	30, 60
Tissu .....	19, 32
Tissus élastiques .....	32
Tissus épais .....	32
Tissus fins .....	32
Toile de jean .....	19, 32
Types de points .....	23

V

---

Variateur de vitesse de couture .....	6
Vinyle .....	33
Vitesse .....	14, 25







Visitez notre site au <http://s.brother/cpjag/> pour obtenir les informations de support (vidéos d'instructions, FAQ, etc.) concernant votre produit Brother.



Pour obtenir des informations sur le bobinage/l'installation de la canette, consultez le site <http://s.brother/cvjaa/>.



Pour obtenir des informations sur l'enfilage supérieur, consultez le site <http://s.brother/cvjab/>.



Pour obtenir des informations sur le dépannage, consultez le site <http://s.brother/cfjag/>.



Brother SupportCenter est une application mobile qui fournit les informations de support (vidéos d'instructions, FAQ, etc.) concernant votre produit Brother.  
Vous pouvez la télécharger sur l'App Store ou Google Play™.

